

Instrukcja Obsługi

SEWING+EMBROIDERY

COMBO

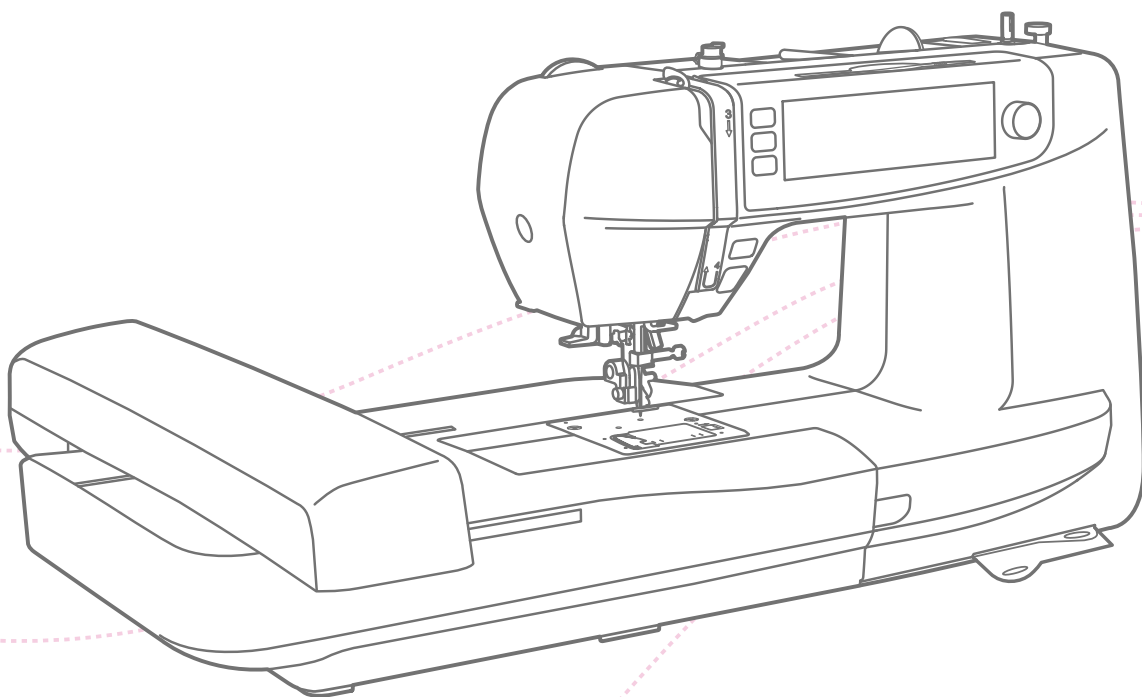

→ *Rozpocznij szycie i haftowanie!*



Ważne wskazówki dotyczące bezpieczeństwa

Podczas korzystania z urządzenia elektrycznego należy zawsze przestrzegać podstawowych zasad bezpieczeństwa, w tym poniższych wskazówek:

Przed użyciem maszyny należy zapoznać się ze wszystkimi instrukcjami.

NIEBEZPIECZEŃSTWO - W celu zmniejszenia ryzyka porażenia prądem:

1. Urządzenie nigdy nie powinno być pozostawione bez nadzoru po podłączeniu.
2. Bezpośrednio po użyciu i przed czyszczeniem należy zawsze odłączyć urządzenie od gniazdka elektrycznego.

OSTRZEŻENIE- W celu zmniejszenia ryzyka oparzeń, pożaru, porażenia prądem lub innych obrażeń:

1. Przed użyciem maszyny należy dokładnie przeczytać instrukcję obsługi.
2. Instrukcję należy przechowywać w odpowiednim miejscu w pobliżu maszyny, aby móc ją w razie potrzeby przekazać innej osobie wraz z maszyną.
3. Maszynę należy używać tylko w suchych pomieszczeniach.
4. Nigdy nie należy pozostawiać urządzenia bez nadzoru z dziećmi lub osobami starszymi, gdyż mogą mieć trudności z oceną zagrożenia związanego z użytkowaniem maszyny.
5. Urządzenie to może być używane przez dzieci od 8 roku życia oraz osoby niepełnosprawne ruchowo, sensorycznie lub psychicznie, a także osoby bez odpowiedniej wiedzy i doświadczenia, o ile znajdują się pod nadzorem osoby odpowiedzialnej za ich bezpieczeństwo lub zostały odpowiednio poinstruowane oraz rozumieją zagrożenia związane z użytkowaniem maszyny.
6. Nie należy pozwalać dzieciom bawić się urządzeniem.
7. Czyszczenie i konserwacja maszyny nie powinna być wykonywana przez dzieci bez nadzoru.
8. Zawsze należy wyłączyć maszynę podczas prac przygotowawczych (zmiana igły, przeciąganie nici, zmiana stopki itp.)
9. W przypadku pozostawienia maszyny bez nadzoru należy zawsze ją odłączyć od zasilania, aby uniknąć obrażeń związanych z przypadkowym włączeniem maszyny.
10. Przy wykonywaniu czynności konserwacyjnych (oliwienie, czyszczenie) należy zawsze odłączać maszynę od zasilania.
11. Nie należy używać maszyny, gdy jest ona mokra lub znajduje się w wilgotnym miejscu.
12. Nigdy nie należy ciągnąć za przewód, zawsze odłączać urządzenie chwytając za wtyczkę.

13. Jeśli lampa LED jest uszkodzona lub złamana, musi zostać wymieniona przez producenta lub jego przedstawiciela serwisowego albo osobę o podobnych kwalifikacjach, aby uniknąć zagrożenia.
14. Nigdy nie należy umieszczać żadnych przedmiotów na pedale.
15. Nigdy nie należy używać urządzenia, jeśli otwory wentylacyjne są zablokowane, utrzymywać otwory wentylacyjne urządzenia i pedał nożny w czystości tak, aby nie dostały się do nich nitki, kurz i fragmenty materiału.
16. Maszyna może być używana tylko z przeznaczonym do tego sterownikiem nożnym, w celu uniknięcia zagrożenia. W przypadku uszkodzenia sterownika, musi zostać wymieniony przez producenta lub przedstawiciela serwisowego lub osobę o podobnych kwalifikacjach.
17. Poziom ciśnienia akustycznego podczas prawidłowego działania urządzenia nie przekracza 75dB(A).
18. Nie należy wyrzucać urządzeń elektrycznych jako nieposortowanych odpadów komunalnych, należy oddać do firmy utylizującej urządzenia tego typu.
19. Informacje na temat sposobu utylizacji uzyskasz od lokalnych władz.
20. Wyrzucenie urządzenia elektrycznego na wysypisko śmieci grozi wyciekami groźnych substancji do wód gruntowych i dostaniem się do łańcucha pokarmowego, co w konsekwencji może negatywnie wpłynąć na zdrowie i jakość życia.
21. W przypadku wymiany starych urządzeń na nowe, sprzedawca jest prawnie zobowiązany do bezpłatnego odebrania starego urządzenia w celu jego utylizacji.
22. Urządzenie nie może być używane przez osoby (w tym dzieci) o ograniczonych zdolnościach ruchowych, sensorycznych lub psychicznych, lub osoby nieposiadające doświadczenia i wiedzy, chyba że zostały one poddane nadzorowi lub poinstruowane. (Dla krajów spoza Europy)
23. Dzieci pod nadzorem nie mogą bawić się urządzeniem. (Dla krajów spoza Europy)

ZACHOWAJ NINIEJSZĄ INSTRUKCJĘ

Niniejsza maszyna jest przeznaczona wyłącznie do użytku domowego.

Należy upewnić się, że maszyna jest używana w zakresie temperatur od 5°C do 40°C. Jeśli temperatura jest zbyt niska, maszyna może nie działać prawidłowo.

Aby unieść maszynę do szycia, należy chwycić za uchwyt, a drugą ręką podtrzymywać maszynę od dołu.

Spis treści

Wprowadzenie do maszyny

Główne elementy maszyny	2
Akcesoria	3
Standardowe	3
Opcjonalne	3
Podłączenie maszyny do źródła zasilania	4
Informacje dotyczące wtyczki spolaryzowanej	4
Sterowanie nożne (w trybie szycia)	4
Instrukcja wyświetlacza	5
Wskaźnik stanu	5

Ustawienia maszyny

Stół do szycia	7
Wolne ramię	7
Dwustopniowa dźwignia podnoszenia stopki	8
Użycie siatki do nici	8
Nawijanie szpulki	9
Zakładanie szpulki	11
Zakładanie górnej nici	12
Wyciąganie szpulki	15
Wymiana igły	16
Dopasowanie igły/materiału/nici	17
Zmiana stopki	18
Zdejmowanie stopki	18
Zamocowanie stopki	18
Demontaż i wsunięcie uchwyty stopki	18
Wstawianie prowadnicy krawędzi/pikowania	18
Wymiana płytki igłowej	19
Podnoszenie lub opuszczanie ząbków transportera	20
Regulacja nacisku na stopkę	20

Instrukcja

Przyciski funkcyjne	22
Panel operacyjny	25
Wybór ściegu	27
Zmiana ściegu	29
Zmiana długości ściegu	29
Zmiana szerokości ściegu	30
Zmiana naprężenia nici	30
Lustrzane odbicie	32
Podwójna igła	33
Wydłużenie	35
Gęstość	36
Mój ulubiony program	37
Zapisywanie wzoru	37
Zastąpienie wzoru	38
Wczytywanie wzoru	38
Usuwanie wzoru	39
Tryb łączony	40

Łączenie wzorów	40
Dodawanie wzorów	40
Usuwanie wzorów	41
Ustawienia łączenia	41
Program pamięci	43
Zapisywanie łączonych wzorów	43
Zastąpienie łączonych wzorów	44
Wczytywanie łączonych wzorów	44
Usuwanie łączonych wzorów	45

Wykaz ściegów

Wykaz ściegów	47
Wzory grupy A	47
Wzory grupy B	47
Alfabet blokowy	48
Alfabet skryptowy	48
Alfabet liniowy	48

Podstawy szycia

Prosty ścieg	50
Zmiana położenia igły	50
Zygzak	51
Rozpoczęcie szycia	52
Przydatne umiejętności	54
Szycie wstecz	54
Szycia po łuku	54
Szycie narożników	55
Szycie materiałów elastycznych	55
Szycie cienkich materiałów	55
Szycie grubych materiałów	56

Ściegi użytkowe

Ścieg elastyczny	58
Prosty ścieg rozciągliwy	58
Zygzak rozciągliwy	58
Szycie materiałów i taśm elastycznych	59
Ścieg overlockowy	60
Użycie stopki uniwersalnej	60
Użycie stopki overlockowej	60
Ścieg kryty	61
Wykonywanie dziurek	62
Szycie dziurek na materiałach rozciągliwych	64
Rygiel	65
Ścieg cerujący	66
Dziurka	68
Przyszywanie guzików	69
Wszywanie zamków	70
Wszywanie zamka środkowego	70
Wszywanie zamka bocznego	71
Szycie ściegiem satynowym	73

Marszczenie	73
Marszczenie przez ściąganie	74
Cerowanie swobodne, haftowanie i monogramy	75
Przygotowanie do haftowania i szycia monogramów.....	75
Cerowanie	76
Haftowanie	76
Monogramy	76
Pikowanie	77
Użycie prowadnicy krawędziowej/pikującej.....	77
Łączenie kawałków materiału	77
Zszywanie patchworkowe	78
Aplikacja	79
Ścieg fagotowy	79
Ścieg wykańczający	80
Ścieg wykańczający krawędziowy.....	80
Ścieg wykańczający kryty.....	80

Przygotowanie haftu

Ważne informacje dotyczące haftowania	82
Nici do haftowania.....	82
Nici dolne	82
Usztywniacz.....	83
Klej w aerozolu	84
Usztywnienie wprasowywane.....	85
Informacje na temat modułu do haftowania	86
Informacje na temat tamborka	87
Przygotowanie tamborka	87
Zakładanie usztywniacza do materiału	87
Zakładanie materiału	88
Zastosowanie szybkozłączki.....	89
Arkusze do haftowania	90

Proces haftowania

Przygotowanie do haftowania	93
Zamontowanie tamborka	95
Wybór wzoru haftu	96
Rodzaje wzorów haftu.....	96
Utworzony wzór haftu	96
Utworzone litery haftu	97
Utworzone litery monogramów	99
Utworzone wzory ramowe	100
Wzory z USB.....	102
Podłączenie do portu USB.....	102
Edycja wzoru haftu	104
Obracanie wzoru haftu.....	104
Odbicie lustrzane wzoru haftu	105
Powiększenie wzoru haftu	105
Przesuwanie wzoru haftu.....	106
Jeden/wiele kolorów.....	107
Rozpoczęcie haftowania	108

Dostosowanie procesu haftowania.....	111
Dostosowanie liczby ściegów	111
Dostosowanie warstwy kolorystycznej	112
Dostosowanie naprężenia nici haftu	113
Powrót do trybu szycia.....	114
Zdejmovanie tamborka	114
Zdejmovanie modułu do haftowania	114
Ustawienia zaawansowane	115
Monitorowanie wskaźnika górnej nici	115
Monitorowanie wskaźnika dolnej nici.....	115
Korekta ustawienia ściegu	115
Kalibracja ekranu dotykowego.....	117
Licznik serwisowy	117
Licznik ściegów	117
Wersja programu.....	117
Brzęcz	118
Usuń wszystko (pamięć)	118
Usuń wszystko (mój osobisty program)	118
Jednostka wyświetlacza	118
Ustawienie prędkości haftowania	118
Naprężenie haftu.....	119
Przycinanie ściegu.....	119

Konserwacja i rozwiązywanie problemów

Konserwacja.....	121
Czyszczenie bębena	121
Czyszczenie powierzchni maszyny	121
Funkcja ostrzegawcza.....	122
Dźwięk ostrzegawczy	122
Komunikat ostrzegawczy	123
Rozwiązywanie problemów	130

Tabela wzorów haftu

Tabela wzorów haftu.....	135
---------------------------------	------------



Wprowadzenie do maszyny

Główne elementy maszyny

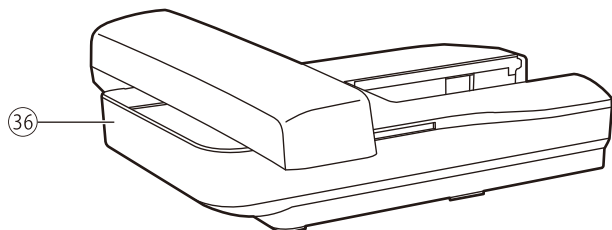
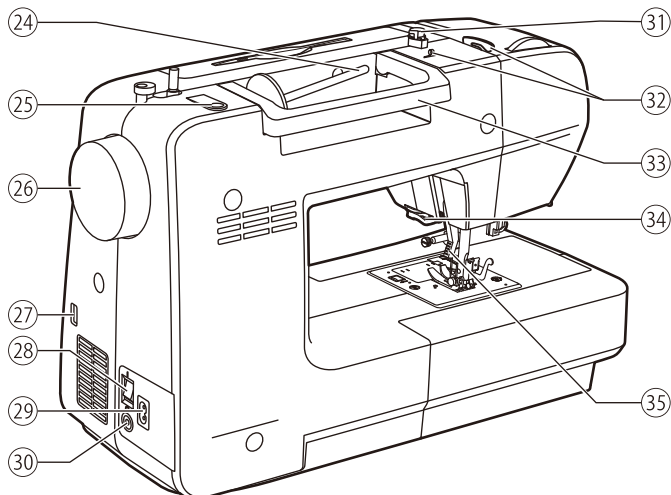
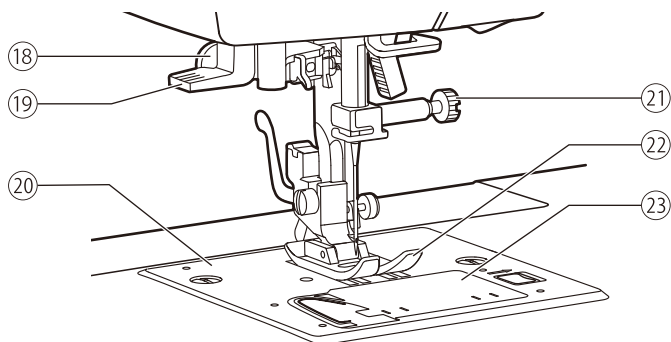
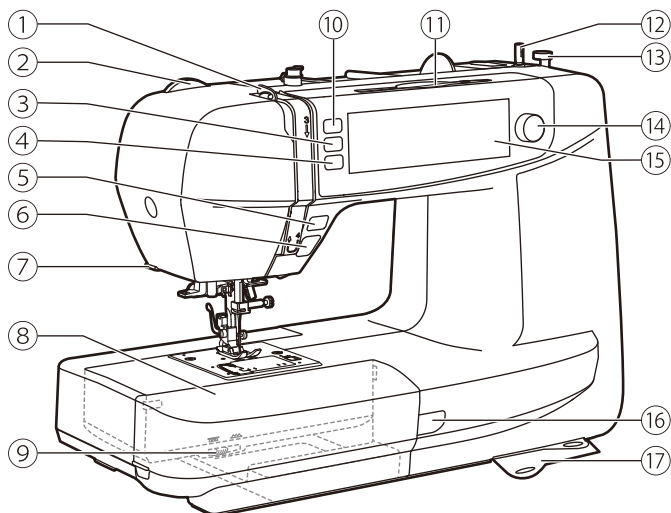

- ① Dźwignia podnoszenia nici
- ② Regulacja docisku stopki
- ③ Przycisk funkcji igła góra/dół
- ④ Przycisk wiązania ścięgu
- ⑤ Przycisk szycia wstecz
- ⑥ Przycisk start/stop
- ⑦ Nóż w obudowie
- ⑧ Pojemnik na akcesoria
- ⑨ Opuszczanie ząbków
- ⑩ Przycisk obcinania nici
- ⑪ Wskaźnik dotykowy
- ⑫ Nawijanie nici na szpulkę
- ⑬ Stoper nawijania nici
- ⑭ Dodatkowa regulacja prędkości
- ⑮ Ekran LCD (panel dotykowy)
- ⑯ Lampka statusu pracy
- ⑰ Wykaz ściągów
- ⑱ Dźwignia automatu do dziurki
- ⑲ Nawleakacz igły
- ⑳ Płytkę ścięgową
- ㉑ Śrubka mocująca igłę
- ㉒ Stopka
- ㉓ Osłona szpulki
- ㉔ Poziomy trzpień na szpulki
- ㉕ Otwór na drugi trzpień na szpulki
- ㉖ Koło ręczne
- ㉗ Port USB
- ㉘ Główny wyłącznik zasilania
- ㉙ Gniazdo kabla zasilającego
- ㉚ Podłączenie regulatora obrotów
- ㉛ Prowadnik nici do szpulowania
- ㉜ Prowadnik nici górnej
- ㉝ Rączka
- ㉞ Nóż obcinający
- ㉟ Podnośnik stopki
- ㊱ Ramię do haftowania

Akcesoria

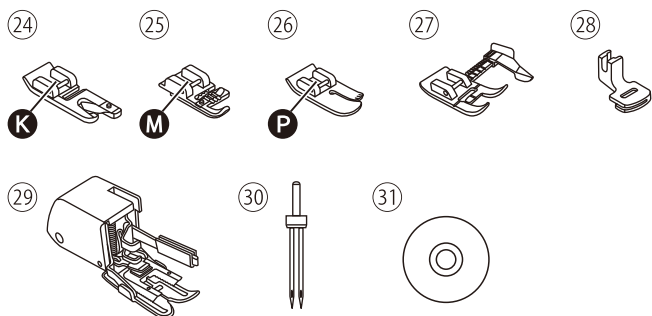
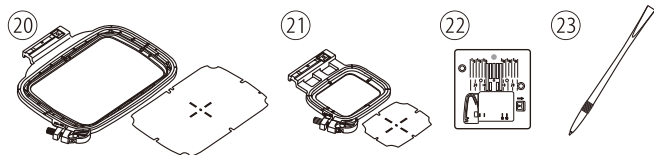
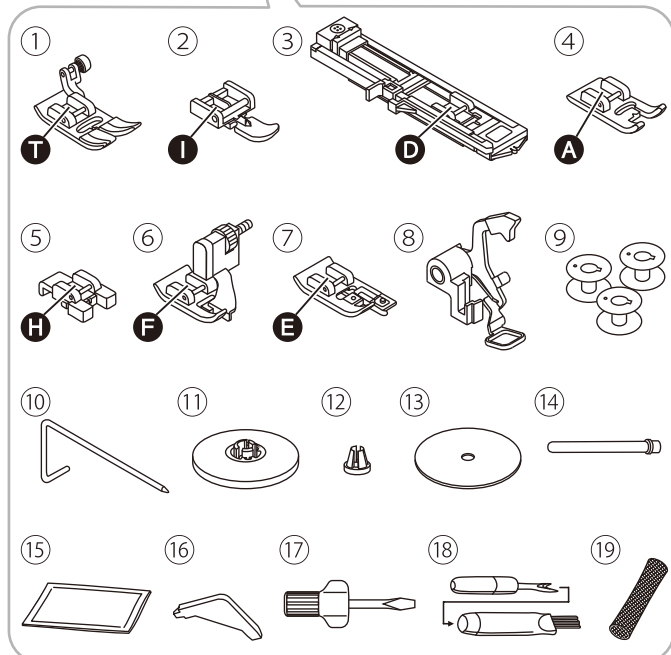
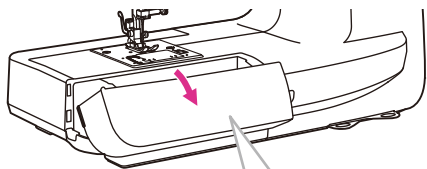

Akcesoria są przechowywane wewnątrz pudełka z akcesoriami.

❖ Standardowe

- ① Stopka uniwersalna
- ② Stopka do zamków
- ③ Stopka do dziurek na guziki
- ④ Stopka do ścięgu satynowego
- ⑤ Stopka do przyszywania guzików
- ⑥ Stopka do ścięgu krytego
- ⑦ Stopka do ścięgu owalokowych
- ⑧ Stopka do prostego haftowania/ dekoracji
- ⑨ Szpulka (3x)
- ⑩ Prowadnica krawędzi/pikowania
- ⑪ Uchwyt szpulki (duży)
- ⑫ Uchwyt szpulki (mały)
- ⑬ Podkładka filcowa szpulki
- ⑭ Drugi trzpień szpuli
- ⑮ Zestaw igieł
- ⑯ L-wkrętak
- ⑰ Śrubokręt
- ⑱ Przecinak/pędzel
- ⑲ Siatka
- ⑳ Tamborek do haftowania (120*180 mm)
- ㉑ Tamborek do haftowania (50*70 mm)
- ㉒ Płyta ścięgowa do ścięgu prostego
- ㉓ Wskaźnik dotykowy

❖ Opcjonalne

- ㉔ Stopka do zawijania
- ㉕ Stopka do kordonka
- ㉖ Stopka do pikowania
- ㉗ Regulowana prowadnica stopki
- ㉘ Stopka do marszczenia
- ㉙ Stopka krocząca
- ㉚ Podwójna igła
- ㉛ DVD

Uwaga

Aby zakupić akcesoria opcjonalne, należy skontaktować się z lokalnym sprzedawcą w celu uzyskania dalszych informacji.

Podłączenie maszyny do źródła zasilania

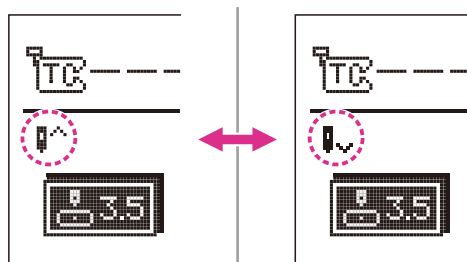
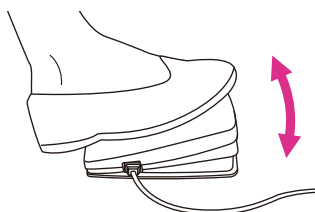
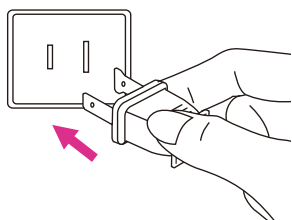
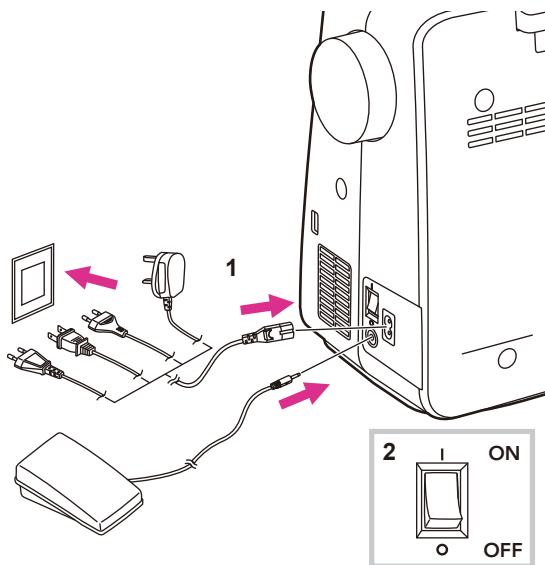

⚠ Uwaga

Zawsze należy upewnić się, że urządzenie jest odłączone od źródła zasilania i wyłącznik główny jest wyłączony („O”), gdy urządzenie nie jest używane, a także przed wkładaniem lub wyjmowaniem części.

Przed podłączeniem zasilania należy upewnić się, że napięcie podane na tabliczce znamionowej jest zgodne z napięciem zasilania głównego.

Należy ustawić maszynę na stabilnym stole.

1. Należy ustawić maszynę na stabilnym stole.
2. Włączyć zasilanie („I”)

Lampka do szycia zapala się, gdy przełącznik jest włączony.

❖ Informacje dotyczące wtyczki spolaryzowanej

Urządzenie posiada spolaryzowaną wtyczkę (jeden bolec jest szerszy od drugiego), aby zmniejszyć ryzyko porażenia prądem; wtyczka ta będzie pasować do spolaryzowanego gniazda tylko pod jednym kątem. Jeśli wtyczka nie mieści się całkowicie w gniazdku, należy ją odwrócić. Jeśli nadal nie pasuje, należy skontaktować się z wykwalifikowanym elektrykiem, aby zainstalować odpowiednie gniazdo. Nie należy w żaden sposób modyfikować wtyczki.

❖ Sterowanie nożne (w trybie szycia)

Gdy urządzenie jest wyłączone, należy włożyć wtyczkę sterownika nożnego do złącza w urządzeniu.

Włączyć maszynę, a następnie powoli naciskać przycisk nożny, aby rozpocząć szycie. Zwolnij pedał, aby zatrzymać maszynę.

Użytkownik może szybko wykonać jeden krok na sterowniku nożnym w celu zmiany pozycji igły i jednoczesnego ustawienia pozycji zatrzymania. Ustawiona pozycja igły zostanie wyświetlona na ekranie.

⚠ Uwaga

Sterowanie nożne zostanie wyłączone w trybie haftowania.

Uwaga

W razie wątpliwości co do podłączenia urządzenia do źródła zasilania należy skonsultować się z wykwalifikowanym elektrykiem.

Instrukcja wyświetlacza

❖ Wskaźnik stanu

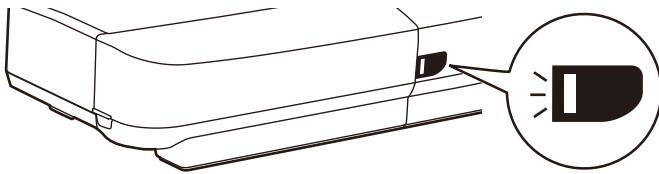

Wyświetlacz	Ogólne	Tryb szycia	Tryb haftowania
Zielony	<p>W przypadku pęknięcia górnej nici, silnik zatrzyma się. Zielona lampka mignie 3 razy, a następnie powróci do stanu ciągłego świecenia.</p> <p>Gdy pozostała ilość nici na szpulach jest niska, silnik zatrzyma się. Zielona lampka mignie 3 razy, a następnie ponownie powróci do stanu ciągłego świecenia.</p>	<p>Ciągle jasne: Maszyna jest gotowa do szycia; należy przytrzymać przycisk start/stop, aby natychmiast rozpocząć szycie.</p>	<p>Ciągle jasne: Maszyna jest gotowa do haftowania; należy przytrzymać przycisk start/stop, aby natychmiast rozpocząć haftowanie.</p>
Żółty	-	<p>Maszyna nie jest zdolna do szycia.</p>	<p>Maszyna nie jest zdolna do szycia.</p>
Czerwony	<p>Silnik jest przeciążony lub wał jest zablokowany.</p> <p>Gdy problem zostanie rozwiązany lampka powróci do poprzedniego stanu.</p>	-	-



Ustawienia maszyny

Stół do szycia

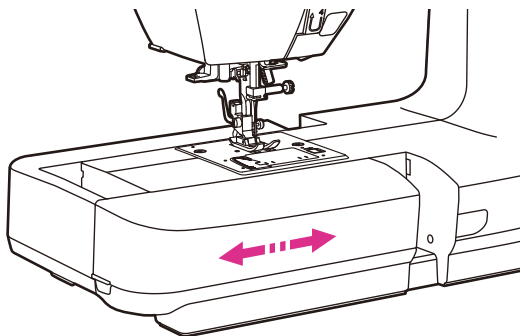

Przytrzymaj stół do szycia poziomo, a następnie pociągnij w lewo, aby usunąć go z maszyny.

Przymocuj stół do szycia, a następnie przesunij go w prawo.

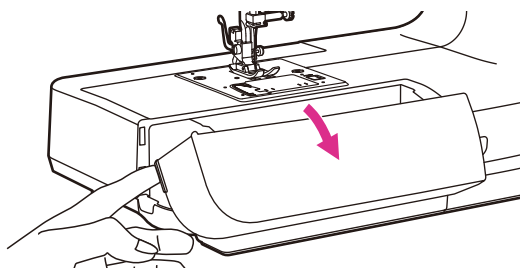

Przestrzeń wewnątrz stołu do szycia jest wykorzystywana jako pudełko na akcesoria.

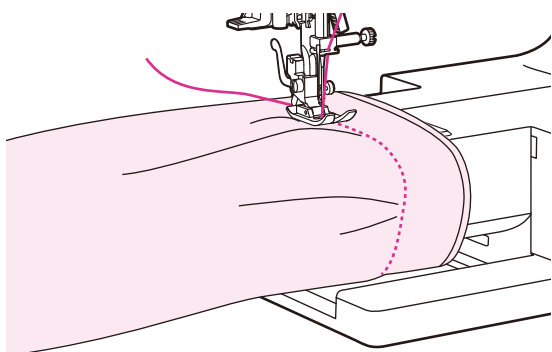

❖ Wolne ramię

Szycie z wolnym ramieniem jest wygodne do szycia obszarów rurkowych, takich jak obszyta spodni i mankietów.

Dwustopniowa dźwignia podnoszenia stopki

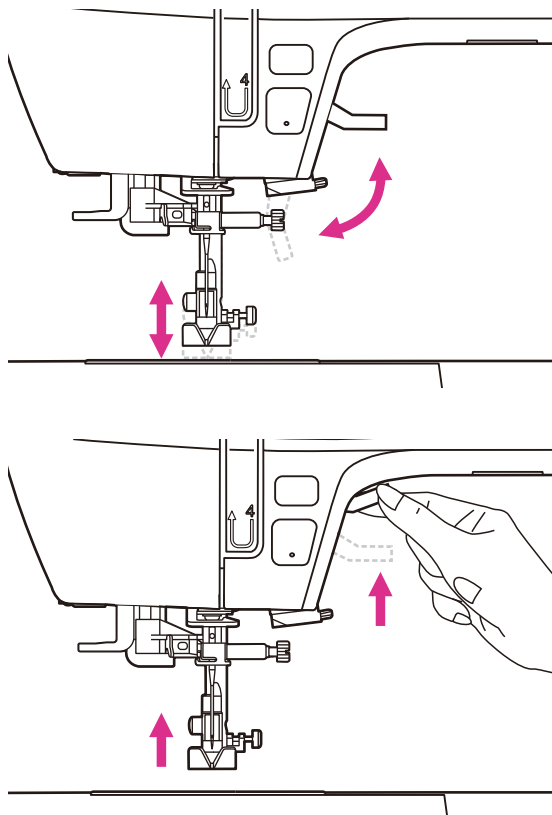

Dźwignia podnoszenia stopki umożliwia jej uniesienie i opuszczenie.

W przypadku szycia wielowarstwowego lub grubych materiałów, stopka może być dodatkowo podniesiona ręcznie, aby zapewnić wystarczającą ilość miejsca do szycia.

Uwaga

Iglę zawsze należy podnieść do najwyższego położenia.

Użycie siatki do nici

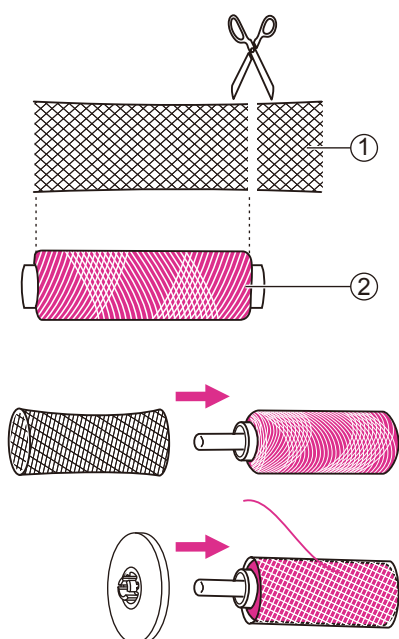

Uwaga

Aby zapobiec plątaniu się nici, należy użyć siatki do nici. Siatka jest szczególnie przydatna przy dużych lub luźno nawiniętych szpulkach.

W razie potrzeby należy zmniejszyć napięcie nici.

W przypadku nici specjalnych, które odwijają się ze szpuli zbyt szybko, przed użyciem należy założyć siatkę na szpulkę.

Jeżeli siatka jest zbyt długa, należy naciąć siatkę, aby dopasować ją do rozmiaru szpuli.

- ① Siatka nici
- ② Nić

Nawijanie szpulki

Należy postępować zgodnie z kolejnością przedstawioną poniżej, uwzględniając odpowiednie ilustracje.

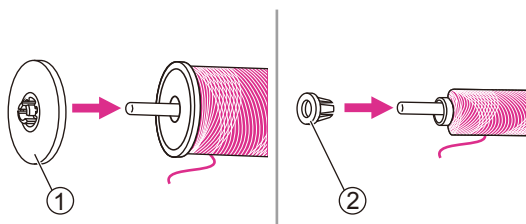
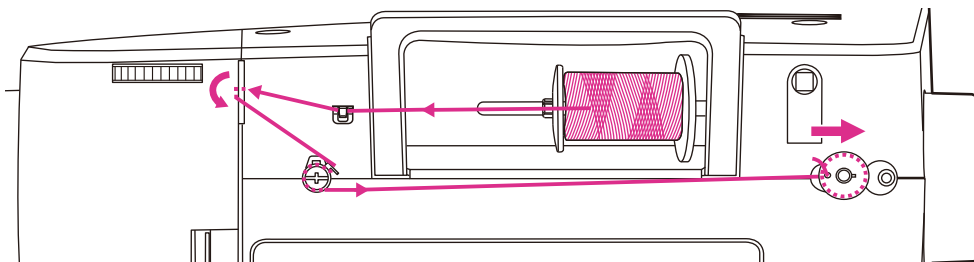

1. Należy umieścić nić i uchwyt szpulki na trzpieniu. Dla lepszej jakości szycia należy dobrać odpowiedni rozmiar uchwytu szpulki i przymocować go obok szpulki.

- ① Duży uchwyt szpulki
- ② Mały uchwyt szpulki

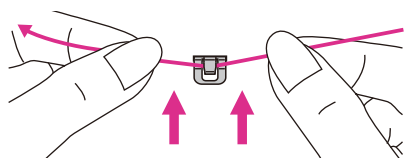

2. Wyciągnąć nić ze szpulki i umieścić ją pomiędzy górną prowadnicą nici.

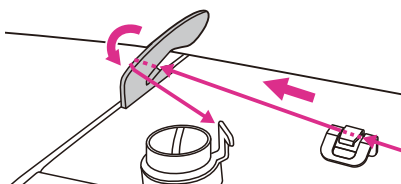

3. Poprowadź nić do przodu i przeciągnij ją przez sprężynę napinającą, jak pokazano na rysunku.

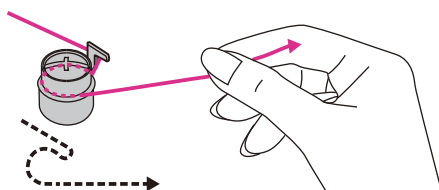

4. Nawiń nić w kierunku przeciwnym do ruchu wskazówek zegara dookoła dysków naprężacza nawijacza szpulki bębienka.

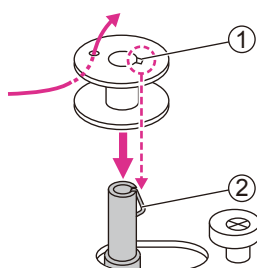

5. Koniec nici przeciągnij przez jeden z wewnętrznych otworków szpulki tak, jak na rysunku i umieść szpulkę bębienka na trzpieniu. Następnie należy ustawić nacięcie za pomocą sprężyny trzpienia nawijacza szpulki.

- ① Nacięcie
- ② Sprężyna trzpienia nawijacza szpulki

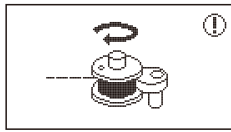
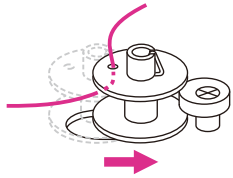

6. Popchnij szpulkę w prawo. Po wepchnięciu trzpienia szpulki do pozycji nawijania, na wyświetlaczu pojawi się komunikat.

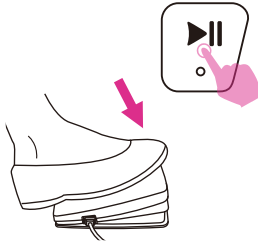
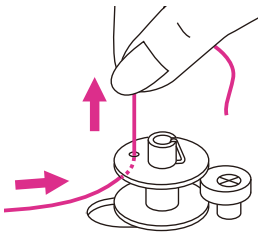

7. Jedną ręką trzymaj koniec nici. Naciśnij pedał (tylko w trybie szycia) lub przytrzymaj przycisk start/stop, aby rozpocząć nawijanie szpulki.

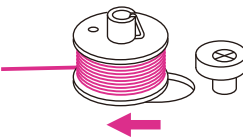
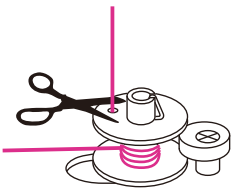

8. Po nawinięciu kilku zwojów nici zatrzymaj maszynę i odetnij nić blisko otworka w szpulce. Kontynuuj nawijanie szpulki aż do jej zapełnienia. Gdy szpulka jest pełna, obraca się powoli. Zwolnij pedał lub naciśnij przycisk start/stop, aby zatrzymać maszynę, a następnie przesunąć trzpień nawijacza szpulki w lewo.

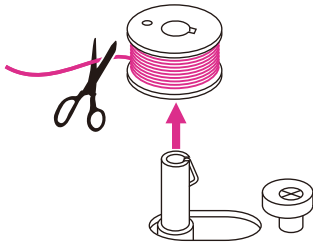

9. Przetnij nić i zdejmij szpulkę.

Uwaga

Po popchnięciu trzpienia nawijacza szpulki w prawo, do pozycji nawijania, maszyna nie będzie szyła i nie będzie obracało się pokrętko. Aby zacząć szycie, przestaw trzpień nawijacza szpulki bębna w lewo, do pozycji szycia.

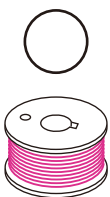

Uwaga

Należy używać szpulki, która została prawidłowo nawinięta na nitkę, w przeciwnym razie igła może pęknąć lub naprężenie nitki będzie nieprawidłowe.

Zakładanie szpulki

⚠ Uwaga

Należy wyłączyć przełącznik zasilania („O”).

Podczas wkładania lub wyjmowania szpulki należy całkowicie unieść igłę i stopkę.

Otwórz pokrywę bębna, naciskając przycisk zwalniający w prawo.

① Przycisk zwalniający

Włóż szpulkę do obudowy bębna tak, aby nić odwijiała się przeciwnie do ruchu wskazówek zegara (strzałka).

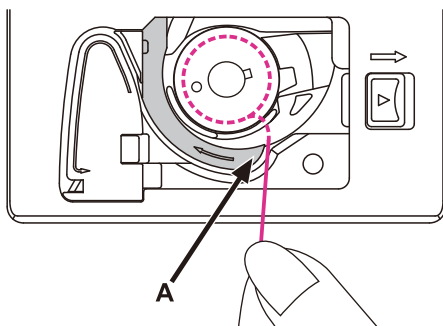
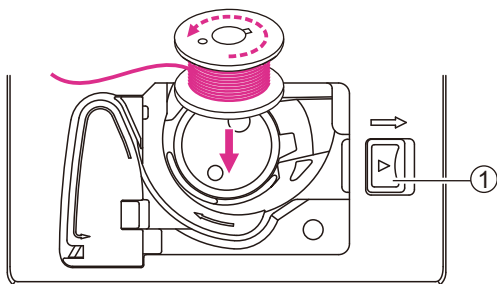

Przeciwnij nić przez szczelinę (A).

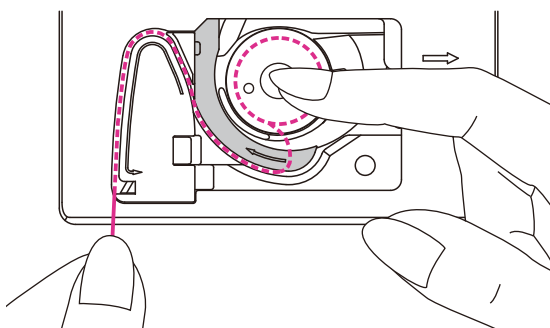

Delikatnie trzymając palec na szpulce, należy postępować zgodnie z oznaczeniami strzałek i wciągnąć nić do prowadnicy.

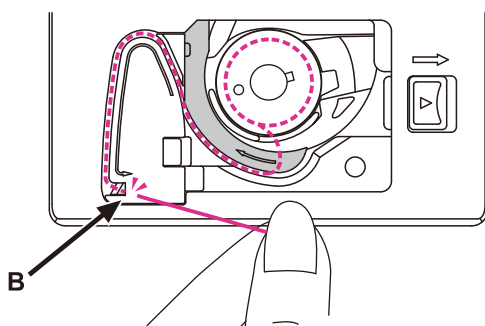

Aby odciąć nadmiar nici, pociągnij ją do obcinaka w punkcie (B).

Zamknij pokrywę szpulki.

Zakładanie górnej nici

Należy postępować zgodnie z kolejnością przedstawioną poniżej, uwzględniając odpowiednie ilustracje. Dla zapewnienia wysokiej jakości szycia ważne jest prawidłowe nawleczenie nici. W przeciwnym razie pojawi się kilka problemów.

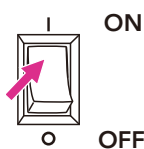
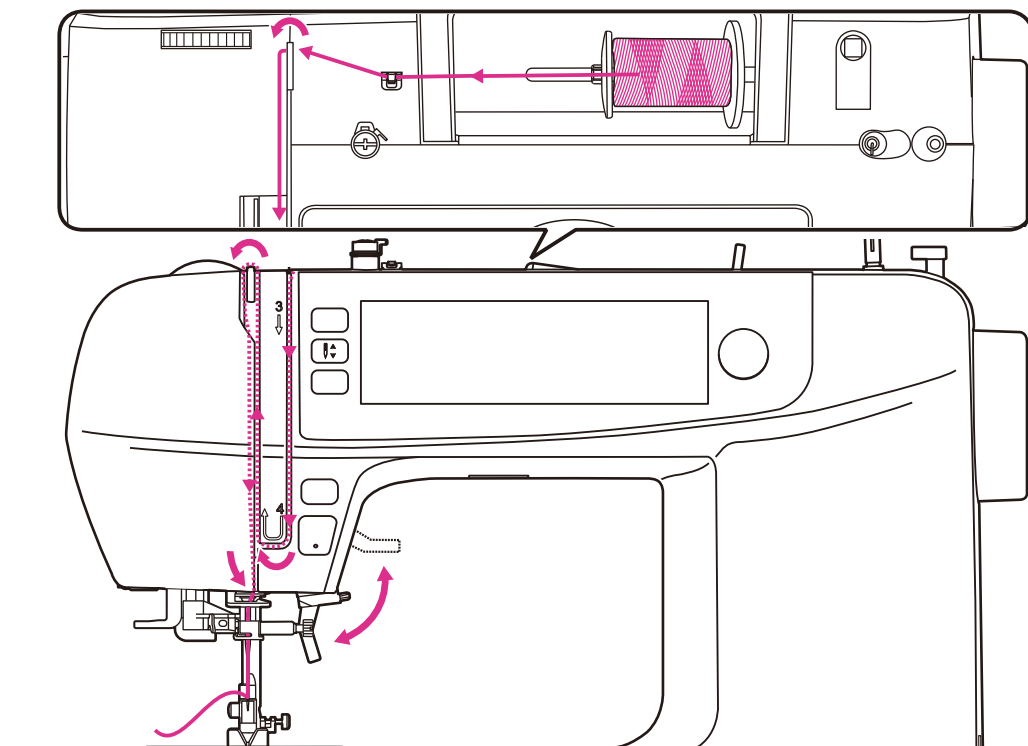

1. Należy włączyć zasilanie („I”). Unieś dźwignię.

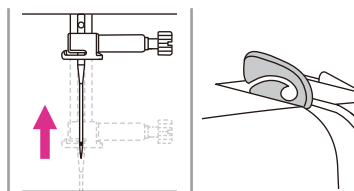

2. Naciśnij przycisk pozycji igły w górę/w dół, aby umieścić igłę oraz dźwignię do najwyższej pozycji.

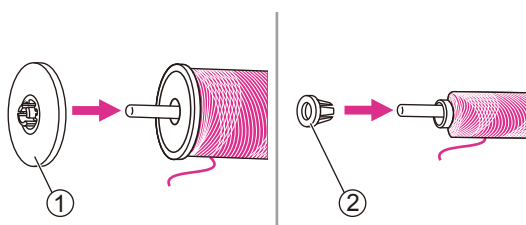

3. Umieść nić i uchwyt szpuli na trzpieniu szpuli. Dla lepszej jakości szycia należy dobrać odpowiedni rozmiar uchwytu szpuli do nici i przymocować go obok niej.

- ① Duży uchwyt szpuli
- ② Mały uchwyt szpuli

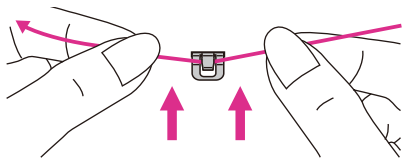

4. Przeciągnij nić ze szpuli i umieść ją pomiędzy górną prowadnicą nici.

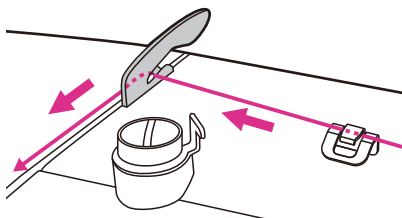

5. Poprowadź nić dookoła prowadnicy przez sprężynę naprężacza, tak jak na rysunku.

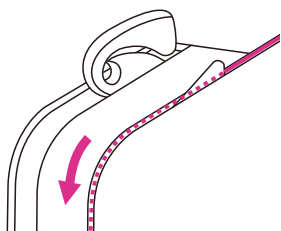

6. Kontynuuj wprowadzanie nici do srebrnych dysków, aby zapewnić odpowiedni naciąg nici.

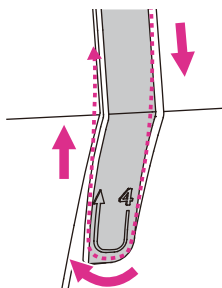

7. Przełóż nić pod sprężyną kontrolną, a następnie pociągnij do góry, jak pokazano na rysunku.

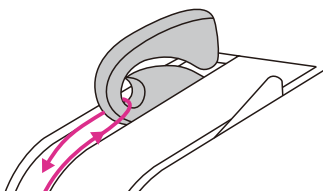

8. Pociągnij nić do góry, a następnie przepuść ją przez oczko dźwigni ponoszenia. Następnie należy poprowadzić nić w dół.

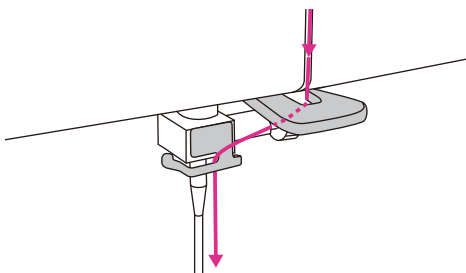

9. Przełóż nić z tyłu płaskiej, poziomej prowadnicy nici. Do nawlekania igły należy użyć nawlekacza nici.

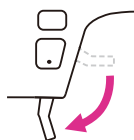

10. Opuść dźwignię.

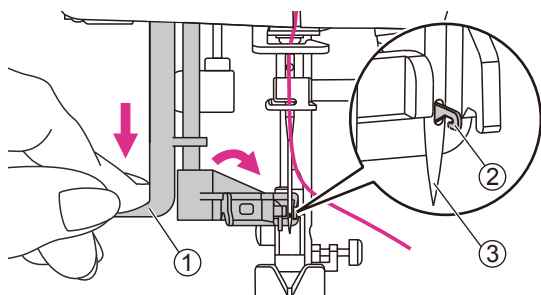

11. Nawlekanie igły pozwala na automatyczne nawlekanie igły. Igła musi znajdować się w górnej pozycji by było możliwe skorzystanie z wbudowanego nawleczacza igły.

- ① Dźwignia
- ② Haczyk
- ③ Igła

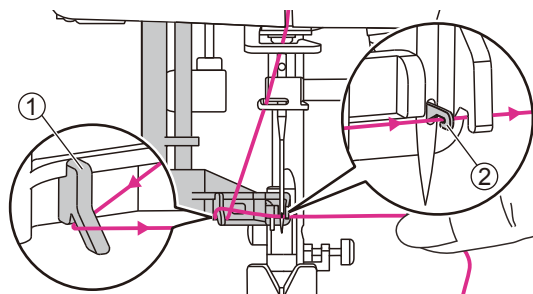

12. Opuść stopkę. Za pomocą uchwytu pociągnij nawleczacz igły w dół. Haczyk nawleczacza (2) przechodzi przez ucho igły. Umieść nić i pod haczykiem na nić (haczyk jest wygięty w dół). Puść powoli i pozwól na powrót nawleczacza igły. Haczyk przeciągnie nitkę przez oczko igły.

- ① Prowadnica nici
- ② Haczyk

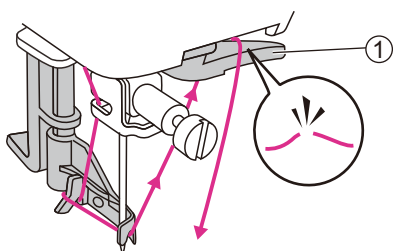

13. Aby przeciąć nadmiar nici, należy wziąć końcówkę nitki i delikatnie przesunąć ją po obcinaku znajdującym się po prawej stronie igły.

- ① Obcinacz nici

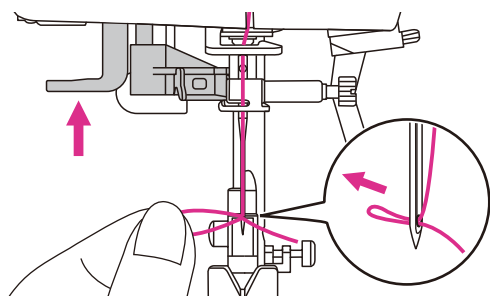

Przeciągnij nić przez ucho igły, aby zakończyć zakładanie nici. Ważne: Nie próbuj nic na siłę. Haczyk powinien wejść w oczko igły swobodnie.

Jeśli nie wchodzi to albo igła jest zbyt nisko lub nawleczacz nie jest opuszczony do końca.

Uwaga

Twoja maszyna jest nawleczona i gotowa do szycia, postępuj zgodnie z instrukcjami w rozdziale „Rozpoczęcie szycia”, aby przystąpić do pracy.

Wyciąganie szpulki

Podczas marszczenia lub marszczenia przez ściąganie, należy najpierw wyciągnąć szpulkę zgodnie z poniższą instrukcją.

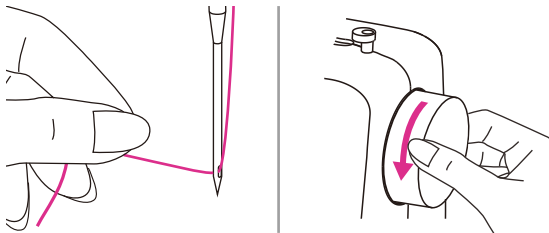

Lewą ręką przytrzymaj górną nitkę. Przekręć pokrętko ręczne do siebie (przeciwnie do ruchu wskazówek zegara), aby opuścić igłę poniżej płytki igłowej, a następnie podnieś ją do góry, aby unieś szpulkę.

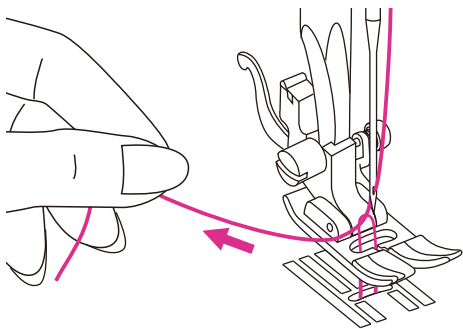

Delikatnie pociągnij górną nitkę, aby doprowadzić szpulkę do góry przez otwór w płytce igłowej. Szpulka podniesie się do góry.

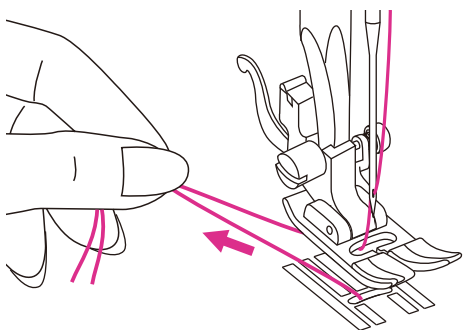

Pociągnij obie nitki do tyłu pod stopką dociskową.

Wymiana igły

Iglę należy wymieniać regularnie, zwłaszcza jeżeli pojawią się na niej ślady zużycia lub wystąpią problemy.

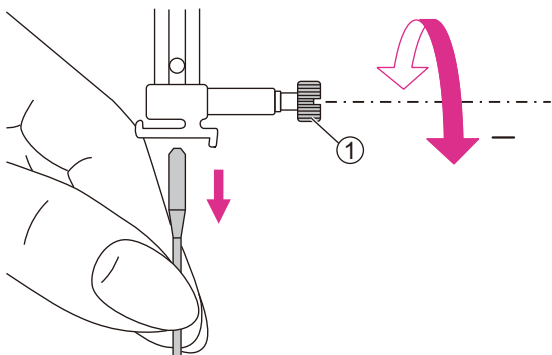

⚠ Uwaga

Należy wyłączyć przełącznik zasilania („O”) podczas wykonywania poniższych czynności!

Przekręć pokrętko ręczne do siebie, aby unieść igłę, a następnie poluzuj śrubę zacisku igłowego, aby usunąć igłę.

① Śruba zacisku igłowego

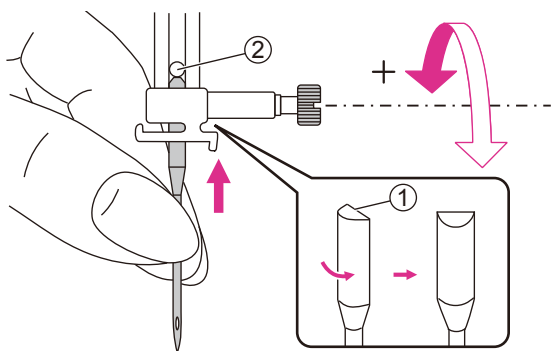

Wkładając odpowiednią igłę, trzymaj płaską stroną trzonu do tyłu.

Wciśnij igłę do zacisku, aż dotknie górnej granicy uchwytu igły i zatrzyma się. Następnie należy zabezpieczyć poprzez dokręcenie śruby zacisku igłowego.

① Płaska strona

② Uchwyt igły

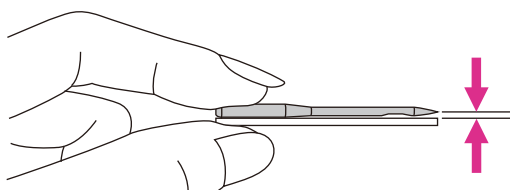

Igły muszą być w idealnym stanie.

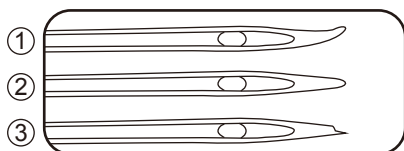

Mogą wystąpić problemy z:

① wygiętymi igłami





② stępionymi igłami

③ uszkodzonymi ostrzami

Uwaga

W przypadku zastosowania igieł grubszych niż 90, konieczny jest kontakt z serwisem w celu prawidłowego ustawienia maszyny.

Dopasowanie igły/materiału/nici

ROZMIAR IGŁY	MATERIAŁY	NIĆ
65/9 - 75/11 	Lekkie materiały: cienkie bawełnianie, woal, serża, jedwab, muślin, Qiana, materiały o gęstym splocie, dzianiny bawełnianie, trykot, jersey, krepa, poliester, materiały na bluzy i koszule.	Cienka nić bawełniana, nylonowa, poliestrowa lub poliester owinięty bawełną.
80/12 	Średnie materiały: bawełna, satyna, płótno żaglowe, dzianina podwójna, lekka wełna.	Większość sprzedawanych nici są średniej grubości i pasują do tych materiałów i rozmiarów igieł.
90/14 	Średnie materiały: bawełniane drelich, wełna, grubsze dzianiny, frotte, dżins.	Najlepsze efekty zapewnia użycie nici poliestrowych na materiałach syntetycznych i bawełnianych na naturalnych dzianinach.
100/16 	Ciężkie materiały: płótno, dzianiny, materiały outdoorowe, materiały podbiciowe i obciowe (lekkie i średnie).	Zawsze używaj tej samej nici górnej i dolnej.

Uwaga

1. Ogólnie cieńsze nici i igły są używane do cienkich materiałów, a grubsze do cięższych.
2. Zawsze należy przetestować wielkość nici i igły na małym kawałku materiału, który będzie wykorzystany przy właściwym szyciu.
3. Należy użyć tej samej nici do igły i szpulki.
4. Należy użyć usztywniacza lub umieścić podłoże dla delikatnych lub elastycznych materiałów, a następnie wybrać odpowiednią stopkę dociskową.
5. Zaleca się używanie igły 90/14 do haftowania na ciężkich materiałach lub produktach stabilizujących (np. dżin, pianka itp.). Igła 75/11 może ulec wygięciu lub złamaniu, co może spowodować obrażenia.
6. W przypadku przezroczystych nici nylonowych należy zawsze używać igły 90/14 – 100/16.

Zmiana stopki

⚠ Uwaga

Należy wyłączyć przełącznik zasilania („O”).

Zawsze należy używać odpowiedniej stopki do wybranego ściegu. Zła stopka może spowodować złamanie igły.

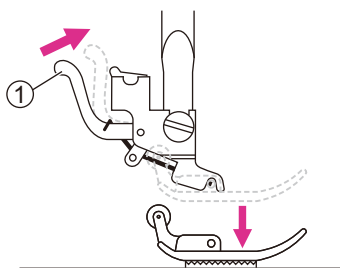

❖ Zdejmowanie stopki

Unieś stopkę. Naciśnij tylną dźwignię, aby zwolnić stopkę dociskową.

① Dźwignia

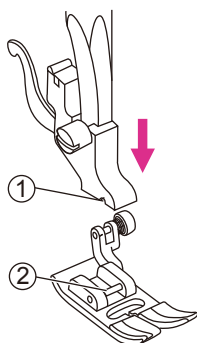

❖ Zamocowanie stopki

Opuść dźwignię stopki, aż wycięcie spotka się z trzpieniem.

Stopka dociskowa zostanie automatycznie podłączona do uchwytu stopki.

① Wycięcie

② Trzpień

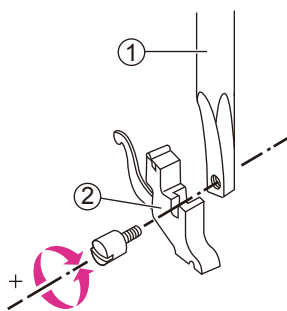

❖ Demontaż i wsunięcie uchwytu stopki

Unieś stopkę. Wstaw uchwyt stopki dociskowej w jednej linii z dolną, lewą stroną drążka dociskowego. Przytrzymaj uchwyt stopki, a następnie dokręć śrubę za pomocą dołączonego śrubokręta.

① Stopka dociskowa

② Uchwyt stopki dociskowej

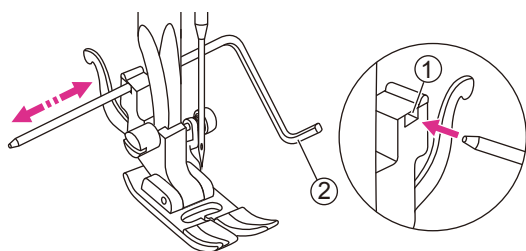

❖ Wstawianie prowadnicy krawędzi/pikowania

Włóż prowadnicę krawędzi/pikowania w szczelinę w sposób przedstawiony na rysunku. Wyreguluj potrzebną szerokość w zależności od rodzaju szycia.

① Szczelina

② Prowadnica krawędzi/pikowania

Wymiana płytki igłowej

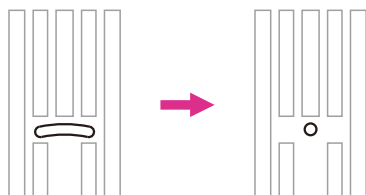
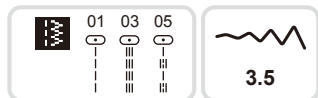

⚠ Uwaga

Należy wyłączyć przełącznik zasilania („O”).

Przy zastosowaniu płyty ściegu prostego stosuje się tylko określone ściegi proste. (Wzory grupy 01 & 03 & 05)

Płytkę z prostym szwem jest zalecana w trybie haftowania dla lepszej jakości haftu. Może być również stosowana do ściegów prostych w pozycji środkowej igły w normalnym trybie szycia.

Specjalna konstrukcja mniejszego centralnego otworu może zapewnić lepsze podparcie materiału podczas szycia prostego ściegu.

W ten sposób można zapobiec wciąganiu materiału w obszar szpulki/bębneków, szczególnie na początku lub na końcu ściegu.

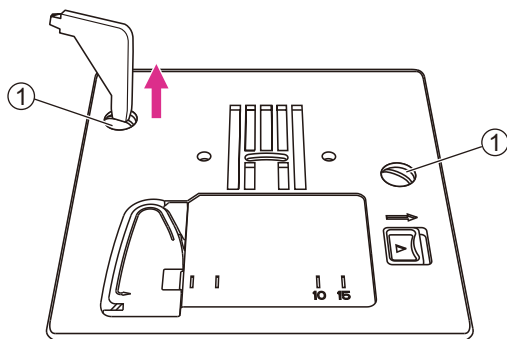

Usuń igłę, stopkę dociskową i uchwyt stopki.

Odkręć śruby na płytce igłowej, a następnie wyjmij płytkę igłową.

① Śruby

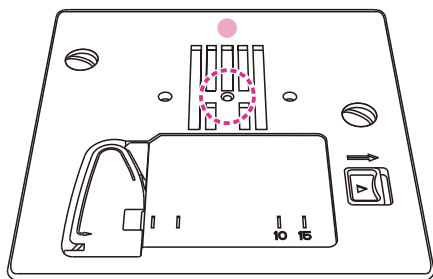

Zmień prostą płytkę ściegową i dokręć śruby.

Podnoszenie lub opuszczanie ząbków transportera

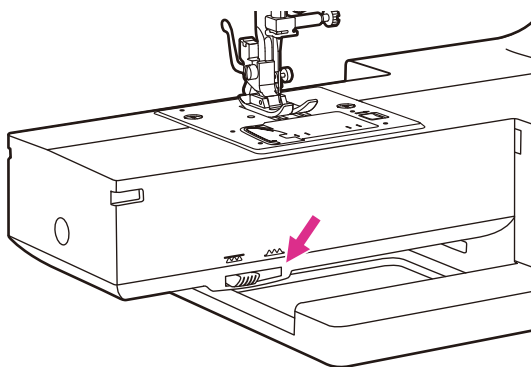

Dźwignia posuwu kropkowego jest widoczna w podstawie w przedniej części maszyny do szycia, gdy stół do szycia jest otwarty.

Przesuń dźwignię ząbków transportera w celu opuszczenia lub podniesienia transportera. Kiedy dźwignia jest w pozycji podniesionej, ząbki transportera pojawiają się automatycznie podczas szycia.

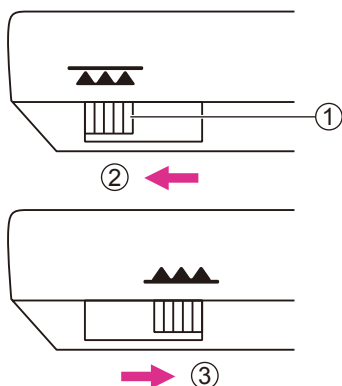

- ① Dźwignia posuwu kropkowego
- ② Pozycja obniżona
- ③ Pozycja uniesiona

Uwaga

Po zakończeniu pracy (np. szycia guzików, haftowania i monogramów) należy przestawić dźwignię tak, aby ząbki zostały podniesione na potrzeby szycia. Ważne: Przekręć kołem ręcznym do siebie, aby ząbki zaskoczyły w prawidłowe położenie.

Regulacja nacisku na stopkę

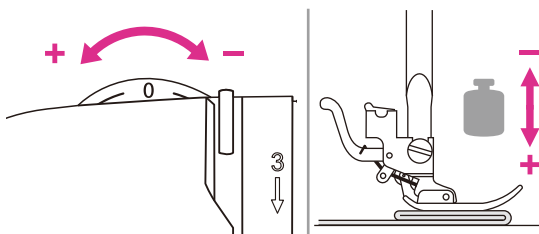

Pokrętło stopki dociskowej znajduje się w lewej górnej części płyty czołowej.

Nacisk stopki dociskowej maszyny został wstępnie ustawiony i nie wymaga szczególnej regulacji przy szyciu podstawowym.

Podstawowe ustawienie nacisku na stopkę dociskową: „0”.

W przypadku szycia na bardzo cienkim materiale należy zmniejszyć nacisk obracając pokrętło w kierunku zgodnym z ruchem wskazówek zegara (-1, -2, -3), a w przypadku grubego materiału należy zwiększyć nacisk obracając pokrętło w kierunku przeciwnym do ruchu wskazówek zegara (+1, +2).



| Instrukcja

Przyciski funkcyjne

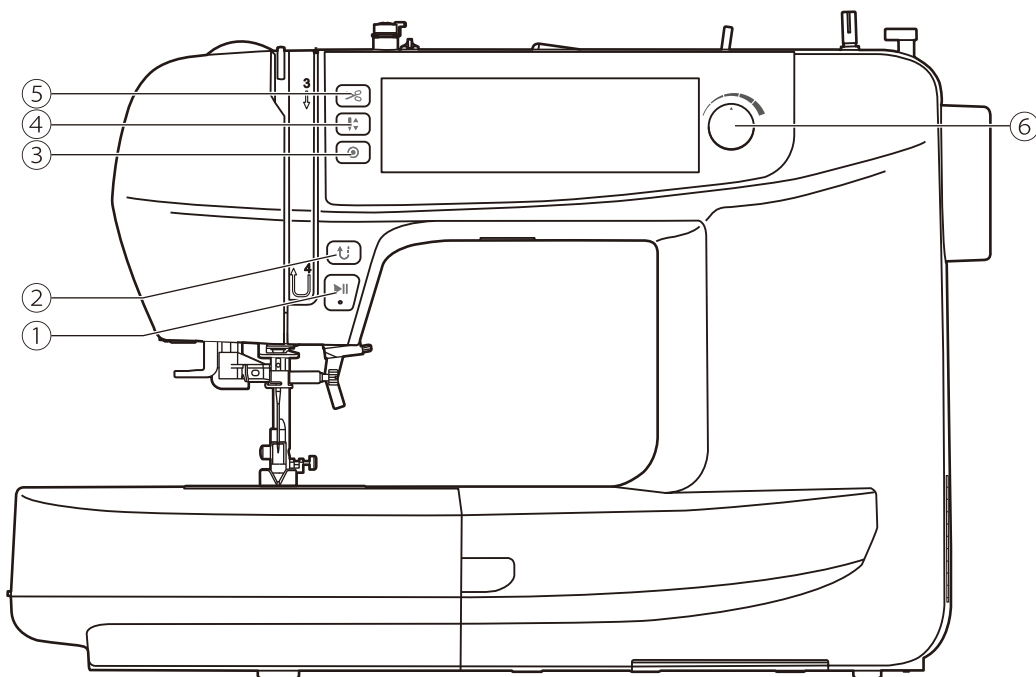

1. Przycisk start/stop

Aby uruchomić maszynę, należy przytrzymać przycisk start/stop. Ponownie wcisnąć przycisk start/stop, aby zatrzymać maszynę. Na początku szycia maszyna będzie pracowała wolno.

Prędkość szycia może być regulowana za pomocą pokrętki regulacji prędkości.

W ten sposób można obsługiwać maszynę bez obsługi nożnej.



2. Przycisk wstecz

Po wybraniu wzoru grupy A 01-06 maszyna będzie szyła do tyłu z niską prędkością, jeśli zostanie wcisnięty przycisk wstecz. Po zwolnieniu przycisku maszyna będzie szyła do przodu.

Po wybraniu wzoru grupy A 07-88 maszyna natychmiast przyszyje 3 ściegi stębnowe po wcisnięciu przycisku wstecznego, a następnie automatycznie zatrzyma się.

Na ekranie LCD zostanie wyświetlona ikona wsteczna.

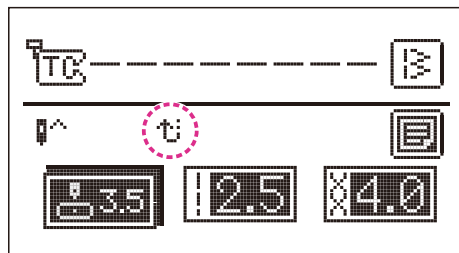

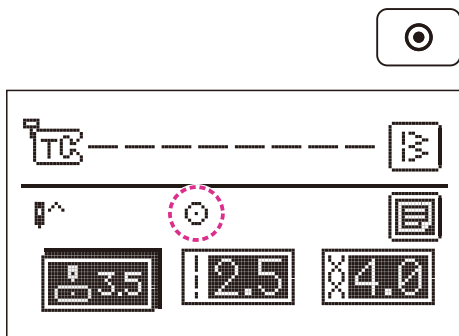

3. Przycisk wiązania ściegu

Kiedy maszyna nie jest używana: Naciśnięcie przycisku wiązania ściegu powoduje, że maszyna przeszyje 3 ściegi w tej samej pozycji, a następnie zatrzyma się.

Podczas pracy maszyny: Po wybraniu wzoru grupy 01-06 i naciśnięciu przycisku wiązania ściegu, maszyna przeszyje 3 ściegi stębnowe. Następnie zatrzyma się automatycznie.

Podczas pracy maszyny: Po wybraniu wzoru grupy 07-88 i naciśnięciu przycisku wiązania ściegu, maszyna przeszyje 3 ściegi stębnowe na końcu bieżącego wzoru. Następnie zatrzyma się automatycznie. Funkcja zostanie anulowana po ponownym naciśnięciu przycisku lub wybraniu innego wzoru.

Na ekranie LCD będzie wyświetlana ikona do momentu zatrzymania maszyny.

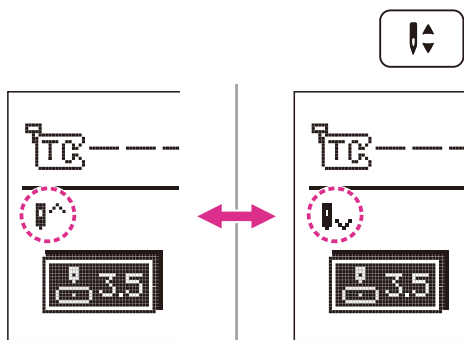

4. Przycisk pozycji igły w górę/w dół

Przycisk pozycji igły w górę/w dół decyduje o tym, czy po zatrzymaniu szycia igła zatrzyma się w najwyższej czy w najniższej pozycji (tzn. w materiale).

Uwaga

Podczas szycia naciśnięcie przycisku spowoduje zatrzymanie maszyny.

Naciśnij przycisk tak, aby strzałka na ekranie LCD była skierowana do góry, a igła zatrzymała się w najwyższej pozycji.



5. Przycisk obcinacza nici

Naciśnięcie tego przycisku po zakończeniu szycia spowoduje obcięcie nici przez maszynę.



6. Pokrętko regulacji prędkości

W trybie szycia, pokrętko regulacji prędkości może kontrolować prędkość szycia. Przekręć pokrętko zgodnie z ruchem wskazówek zegara, aby przyspieszyć szycie. Obróć pokrętko w kierunku przeciwnym do ruchu wskazówek zegara, aby zmniejszyć prędkość szycia.

Panel operacyjny

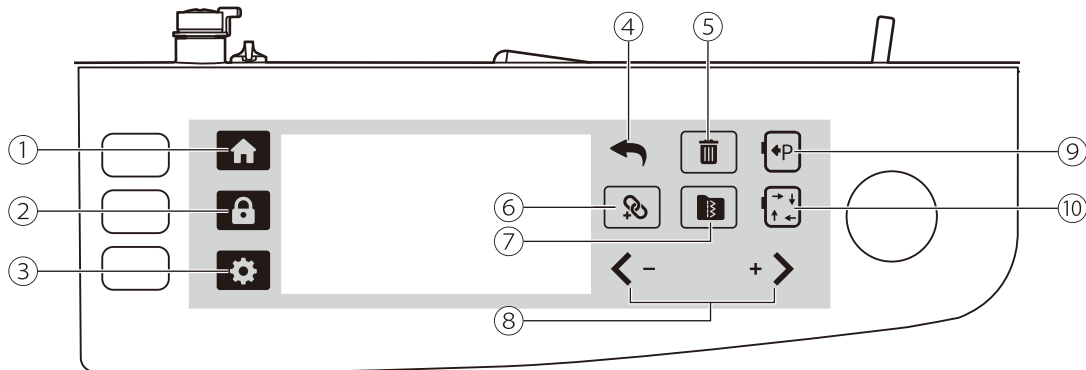

1. Ikona domu

Dotknięcie ikony domu w dowolnym trybie spowoduje powrót do trybu szycia/haftowania.

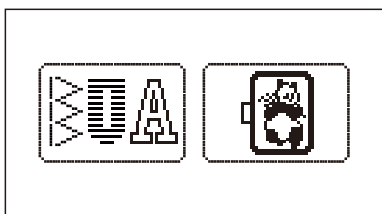

2. Ikona blokady

Dotknij ikony blokady, aby zablokować urządzenie, a na ekranie zostanie wyświetlona blokada. Dotknij ponownie tej ikony, aby odblokować to ustawienie.

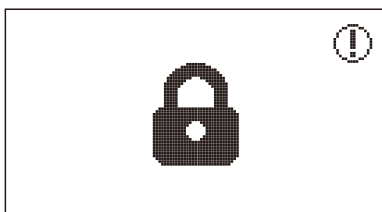

3. Ikona ustawień

Dotknij ikony ustawień, aby zmienić tryb szycia i tryb haftowania. Więcej informacji znajduje się w rozdziale „Ustawienia zaawansowane”



4. Ikona powrotu

Dotknij ikony powrotu, aby powrócić do poprzedniego pola.



5. Ikona usuwania

Dotknij ikony usuwania, aby usunąć każdy ścieg z osobna. Jeśli chcesz usunąć wszystkie ściegi, przytrzymaj ikonę usuwania do wyświetlenia komunikatu, a następnie kliknij „potwierdź”, aby usunąć wszystkie ściegi.



6. Ikona łączenia (w trybie szycia)

Dotknij ikony łączenia, aby wejść lub wyjść z trybu łączenia.



7. Ikona pamięci (w trybie szycia)

Dotknij ikony pamięci, aby wczytać/zapisać/usunąć wzory zapisane w moim ulubionym programie lub programie pamięci.

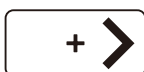

8. Ikona regulacji przesuwu/wartości

- Przejdź do poprzedniego/następnego pola.
- Ustawienie wartości parametru.
- Przesuń kursor na wybraną pozycję.



9. Ikona parkowania tamborka (w trybie haftowania)

Jeśli chcesz zmienić nić, a odległość między stopką do haftu a igłą uniemożliwia tą czynność, dotknij ikony parkowania, aby przesunąć tamborek w lewą stronę. Ponowne dotknięcie ikony spowoduje, że tamborek do haftu powróci do pierwotnej pozycji.



10. Ikona obrysu (w trybie haftowania)

Dotknij ikony obrysu, aby sprawdzić rozmiar obszaru haftowania w trybie edycji.

Wybór ściegu

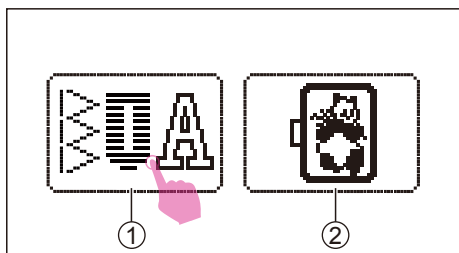

Należy włączyć zasilanie („I”). Dotknij ikony trybu szycia.

- ① Ikona trybu szycia
- ② Ikona trybu haftowania

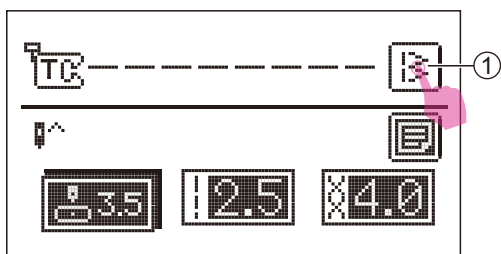

Domyślnym ustawieniem wzoru jest środkowa pozycja igły w grupie A. Jeśli chcesz przejść do innego ściegu, dotknij ikony wybranego wzoru, aby wybrać ekran.

- ① Wybierz ikonę wzoru

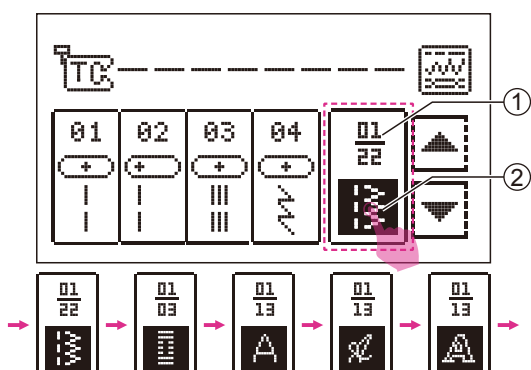

Istnieje 5 grup do wyboru wzorów. (Ściegi jednostkowe/otwory na guziki/ścieg alfabetyczno-blokowy, skryptowy, liniowy)

Aby wyświetlić inne grupy, należy nieprzerwanie dotykać ikony wyboru trybu.

- ① Numer bieżącej strony/ogólna ilość stron
- ② Ikona wyboru trybu pracy

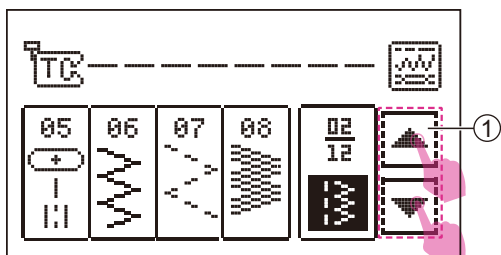

Dotknij ikony poprzedniego/następnego pola, aby wyświetlić inną stronę w tej samej grupie wzorów.

- ① Ikona poprzedniego/następnego pola

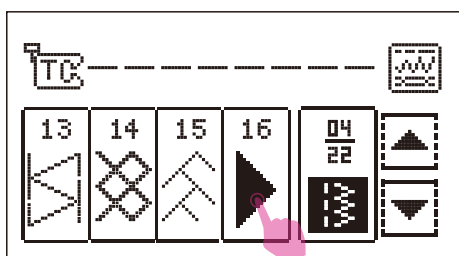

Wybierz żądany ścieg.

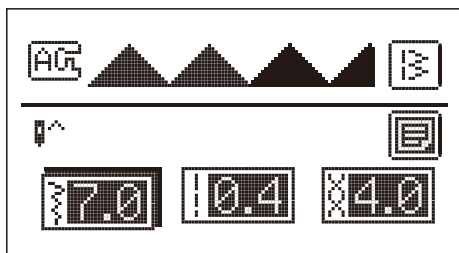

Przejdź do ekranu ustawień parametrów ściegu.

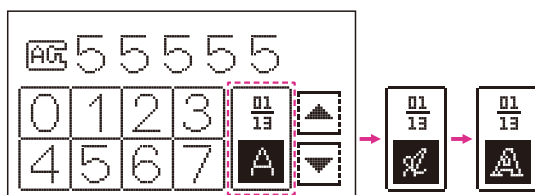

Uwaga

Po wybraniu alfabetu można wyregulować tylko napięcie. Funkcje szerokości ściegu, długości ściegu, lustrzanego odbicia, podwójnej igły, wydłużenia i gęstości są zablokowane.

Zmiana ściegu

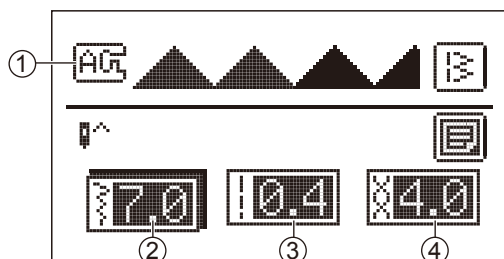

Po wybraniu ściegu można wyregulować jego szerokość, długość i naprężenie.

- ① Proponowana stopka i litera
- ② Ikona szerokości ściegu
- ③ Ikona długości ściegu
- ④ Ikona naprężenia



Uwaga

- ① Wartość domyślna
- ② Wartość po korekcie ustawienia
- ③ Wartość domyślna w trybie regulacji
- ④ Wartość niedomyślna w trybie regulacji

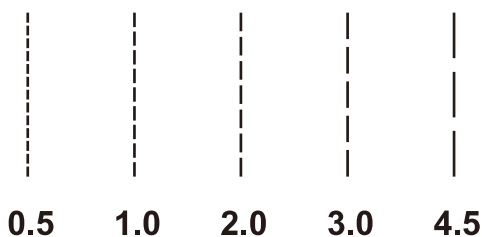
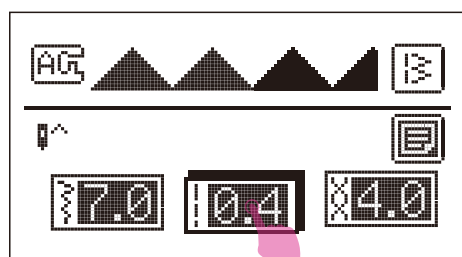

❖ Zmiana długości ściegu

Po wybraniu ściegu, maszyna automatycznie ustawi zalecane wartości długości ściegu, które zostaną wyświetlone na ekranie LCD.

Po wybraniu ściegu dotknij ikony długości ściegu, aby przejść do trybu regulacji. Dotknij ikony regulacji wartości „+” lub „-”, aby wyregulować długość ściegu.

Aby uzyskać krótszy ścieg, dotknij ikony „-”. W celu uzyskania większej długości ściegu dotknij ikony „+”.

Różne ściegi będą miały różne ograniczenia długości.

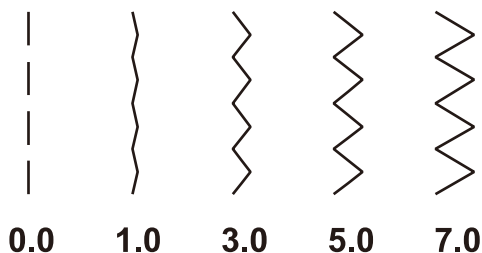
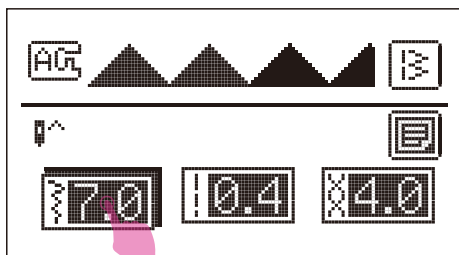

❖ Zmiana szerokości ściegu

Po wybraniu ściegu, maszyna automatycznie ustawi zalecane wartości szerokości ściegu, które zostaną wyświetlone na ekranie LCD.

Po wybraniu ściegu dotknij ikony szerokości ściegu, aby przejść do trybu regulacji. Dotknij ikony regulacji wartości „+” lub „-”, aby wyregulować szerokość ściegu.

Aby uzyskać węższy ścieg, dotknij ikony „-”. Aby uzyskać szerszy ścieg, dotknij ikony „+”.

Różne ściegi będą miały różne ograniczenia szerokości.

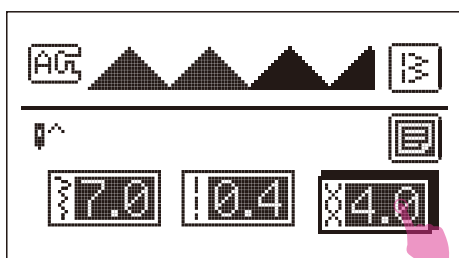

❖ Zmiana naprężenia nici

Prawidłowe ustawienie naprężenia jest ważne przy szyciu. Nie istnieje jedno ustawienie naprężenia odpowiednie dla wszystkich funkcji ściegu i materiałów.

Podstawowe ustawienie naprężenia nici: „4”.

Po wybraniu ściegu dotknij ikony naprężenia nici, aby przejść do trybu regulacji. Dotknij ikony regulacji wartości „+” lub „-”, aby wyregulować naprężenie ściegu.

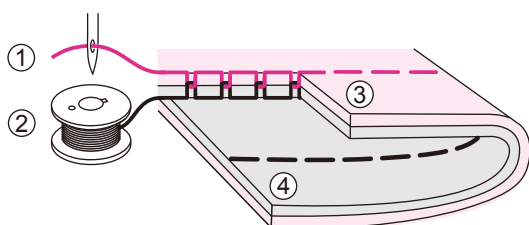

Prawidłowe naprężenie nici przy szyciu ściegiem prostym.

- ① Nić górna
- ② Nić dolna
- ③ Powierzchnia
- ④ Lewa strona

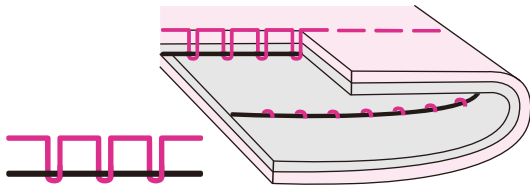

Naprężenie nici jest zbyt luźne dla szycia prostym ściegiem. Aby zwiększyć naprężenie, dotknij ikony „+”.

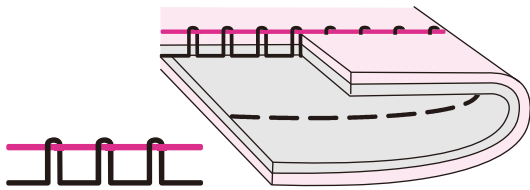

Naprężenie nici jest zbyt mocne dla szycia prostym ściegiem. Aby zmniejszyć naprężenie, dotknij ikony „-”.

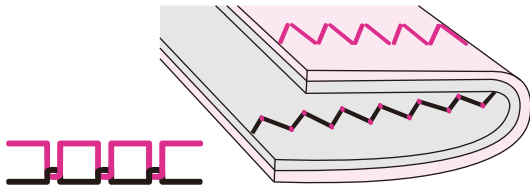

Prawidłowe naprężenie nici dla zygzaka i szycia ozdobnego.

Przy szyciu ozdobnym zawsze uzyskasz ładniejszy ścieg i mniejsze naciąganie materiału.

Prawidłowe naciągnięcie nici ma miejsce wtedy, gdy na dolnej stronie materiału pojawi się niewielka ilość górnej nici.

Ikona ustawień

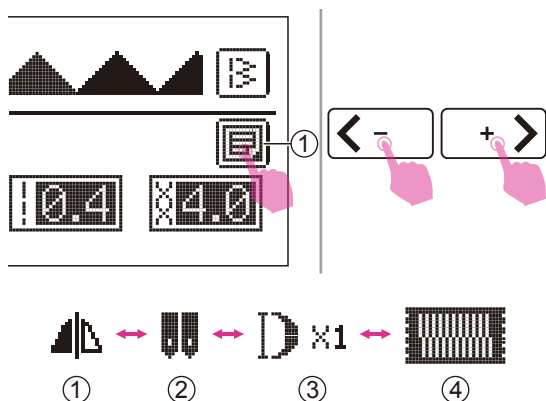

Dotknij pola ustawień, aby wejść lub wyjść z ekranu funkcji wzorca.

① Ikona ustawień

Dotknij ikony przesuwania, aby przejść do innych ustawień funkcji w poniższej kolejności:

① Lustrzane odbicie

② Podwójna igła

③ Wydłużenie

④ Gęstość

Jeśli funkcja nie jest możliwa w danym wzorze, nie zostanie wyświetlona na ekranie.

❖ Lustrzane odbicie

Funkcja lustrzanego odbicia polega na utworzeniu poziomego lustrzanego obrazu wybranego ściegu. Oprócz ściegów 01-03, 05 z grupy A, pozostałe ściegi mogą być tworzone jako odbicia.

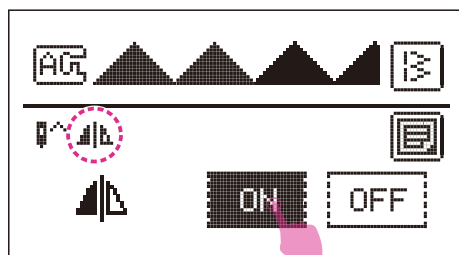

Po wybraniu ściegu dotknij ikony ustawień, aby przejść do ekranu funkcji wzoru.

Dotknij ikony ON, aby ustawić funkcję lustrzanego odbicia, a na ekranie LCD pojawi się ikona lustrzanego odbicia.

Maszyna będzie kontynuować szycie ściegu odbicia lustrzanego tak długo, aż na ekranie ustawień funkcji lustrzanego odbicia dotkniesz ikonę OFF.

Funkcja lustrzanego odbicia również zostanie anulowana w przypadku zmiany ściegu.

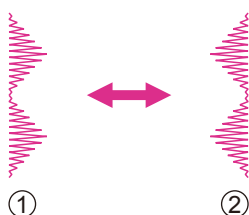

① Wzór normalny

② Wzór lustrzanego odbicia



❖ Podwójna igła

* Podwójna igła jest opcjonalna. Nie jest dołączona do maszyny.

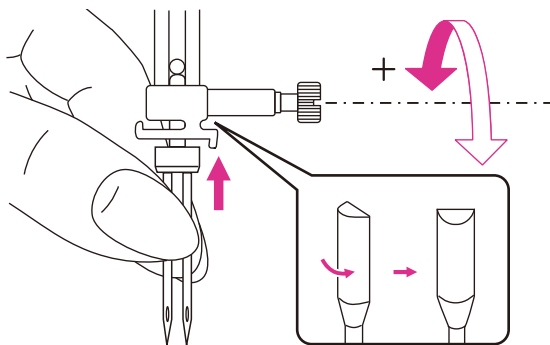

Włóż podwójną igłę. Więcej informacji znajduje się w rozdziale „Wymiana igły”.

⚠ Uwaga

W przypadku używania podwójnych igieł, należy pamiętać o dołączeniu sugerowanej stopki dociskowej, która pojawia się na ekranie.

Należy stosować tylko zespoły z podwójnymi igłami o maksymalnej liczbie igieł. Odległość igły 2,5 mm, rozmiar igły 12(80).

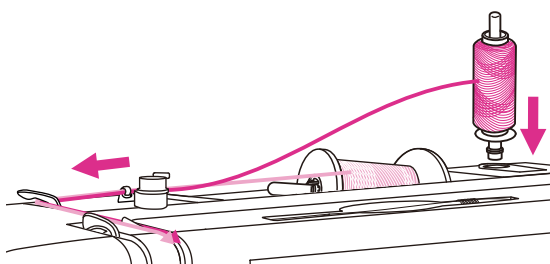

Postępuj zgodnie z instrukcjami dotyczącymi nawlekania pojedynczych igieł za pomocą poziomego trzpienia szpuli. Przelóż nić przez lewą igłę.

Drugi trzpień szpuli umieść w otworze w górnej części maszyny. Przeciągnij przez pozostałe punkty, pamiętając o pominięciu przewodnicy nici nad igłą i przepuść nić przez prawą igłę.

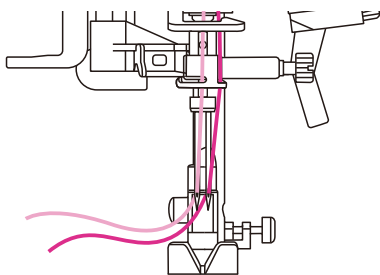

Każdą igłę należy nawlec oddzielnie.

Uwaga

Upewnij się, że dwie nici użyte do nawlekania podwójnej igły są tego samego ciężaru. Możesz użyć jednego lub dwóch kolorów.

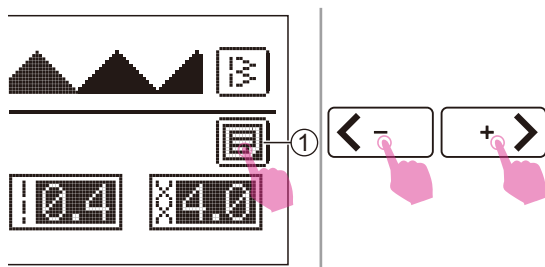

Po wybraniu ściegu dotknij ikony ustawień, aby przejść do ekranu funkcji wzoru.

① Ikona ustawień

Dotknij ikony przesuwania, aby przejść do ekranu ustawień funkcji podwójnej igły.

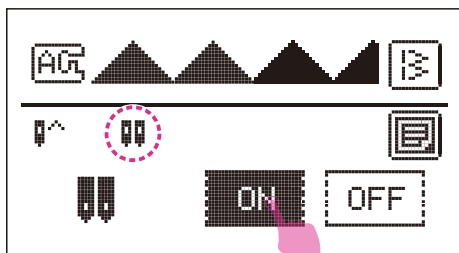

Dotknij ikony ON, aby ustawić funkcję podwójnej igły, a na ekranie LCD pojawi się ikona podwójnej igły.

Dotknij jej, aby ustawić tryb podwójnej igły, szerokość ściegu zostanie ustawiona w bezpiecznym zakresie. Po anulowaniu trybu pracy z podwójną igłą, parametr szerokości zostanie zachowany.

Uwaga

Po wybraniu szycia podwójną igłą, pozostanie aktywne nawet po zmianie wzoru ściegu.

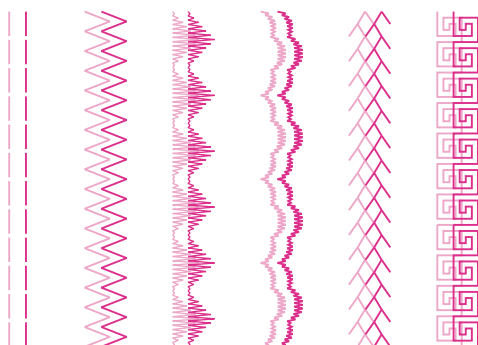

Dwie linie ściegu szyte są równoległe do siebie.

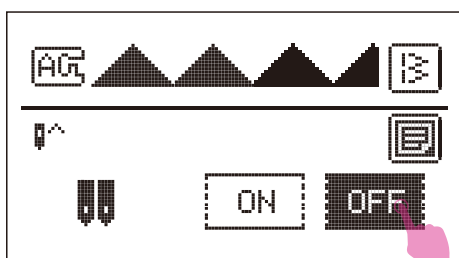

Maszyna będzie kontynuowała szycie ściegu dwuigłowego aż do momentu dotknięcia przycisku OFF na ekranie ustawień funkcji dwuigłowych.

Uwaga

Przy szyciu z podwójną igłą, zawsze należy postępować powoli i zachować niską prędkość, aby zapewnić wysoką jakość szycia.

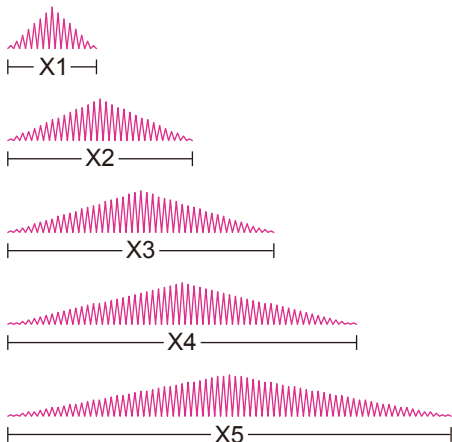
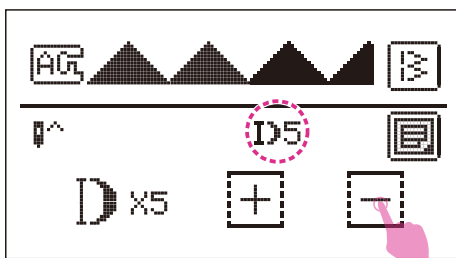
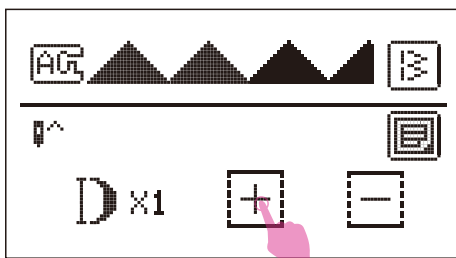
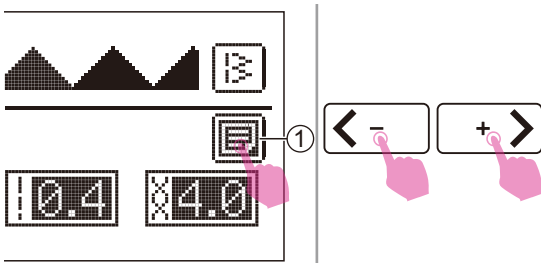
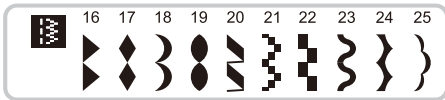

❖ Wydłużenie

Wzorce grupy 16-25 mogą być wydłużane.

Po wybraniu ściegu dotknij ikony ustawień, aby przejść do ekranu funkcji wzoru.

① Ikona ustawień

Dotknij ikony przesuwania, aby przejść do ekranu ustawień funkcji wydłużania.

Dotknij ikony „+” lub „-”, aby wyregulować ścieg, który można wydłużyć nawet do 5 razy w stosunku do pierwotnej długości.

Aby uzyskać dłuższy ścieg, dotknij ikony „+”.

Aby uzyskać krótszy ścieg, dotknij ikony „-”.

Na ekranie LCD zostanie wyświetlona ikona wydłużenia.

Maszyna będzie kontynuować szycie ściegu wydłużającego aż do momentu przywrócenia proporcji wydłużenia na ekranie ustawień funkcji wydłużania.

Po zmianie szerokości, długości lub ściegu, dostępne są bardziej różnorodne wzory.

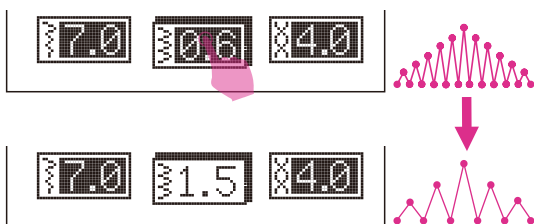
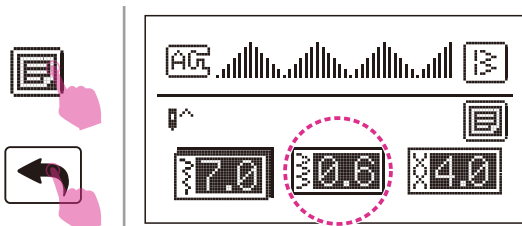
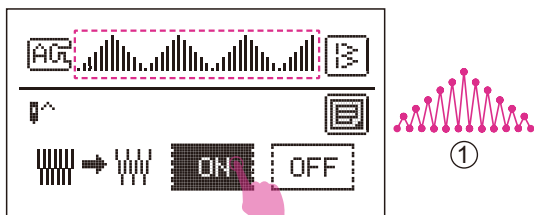
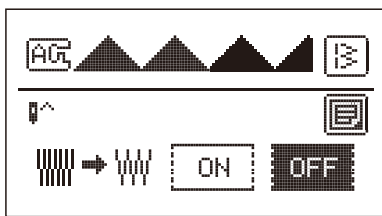
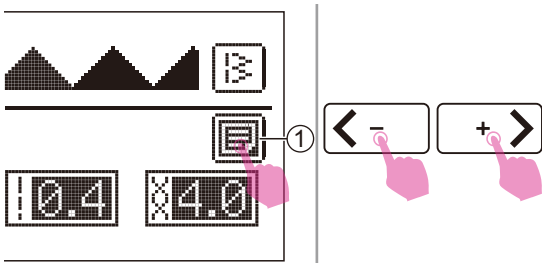
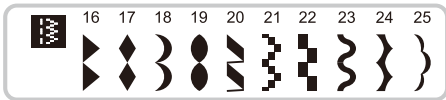

❖ Gęstość

Gęstość grupy 16-25 może być regulowana.

Po wybraniu ściegu dotknij ikony ustawień, aby przejść do ekranu funkcji wzoru.

① Ikona ustawień

Dotknij ikony przesuwania, aby przejść do ekranu ustawień funkcji gęstości.

Domyślnym ustawieniem gęstości jest wysoka gęstość.

① Gęstość ściegu wynosi 0,4 mm.

Dotknij ikony ON, aby ustawić funkcję gęstości, a na ekranie LCD zostanie wyświetlony ustawiony wzór.

① Gęstość ściegu o długości 0,4 mm*1,5 razy = 0,6 mm gęstości.

Po dostosowaniu gęstości. Dotknij ikony ustawień lub wróć do trybu ustawienia parametrów ściegu, na ekranie LCD pojawi się ikona gęstości.

Jeśli chcesz wyregulować gęstość ściegu, dotknij ikony gęstości, aby przejść do trybu regulacji.

Dotknij ikony regulacji wartości „+” lub „-” aby wyregulować gęstość.

Mój ulubiony program

Możesz ustawić swoje ulubione ściegi i litery, których używasz najczęściej. Z uwagi na możliwość zapisywania wzorów po wyłączeniu maszyny do szycia, można je w każdej chwili wczytać.

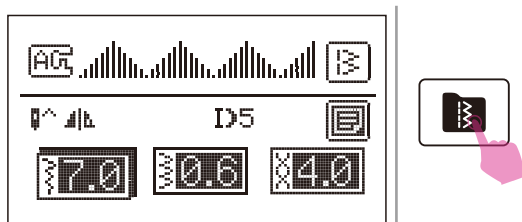

Po edycji wzoru dotknij ikony pamięci, aby przejść w mój ulubiony program.

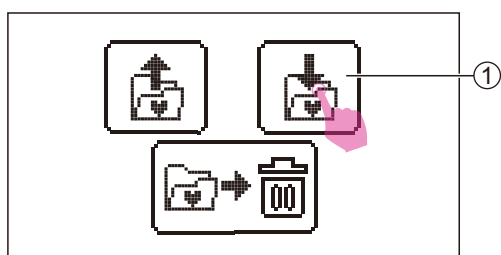

❖ Zapisywanie wzoru

Dotknij ikony zapisu, aby przejść do ekranu mojego ulubionego programu.

① Ikona zapisu

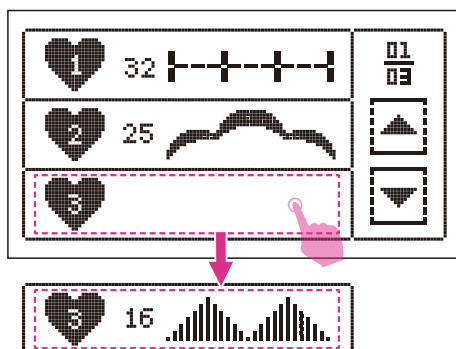

Istnieje 9 wzorców, które można zapisać w moim ulubionym programie, który tworzy szybki i łatwy dostęp w dowolnym momencie.

Wybierz folder, w którym mają zostać zapisane wzory.

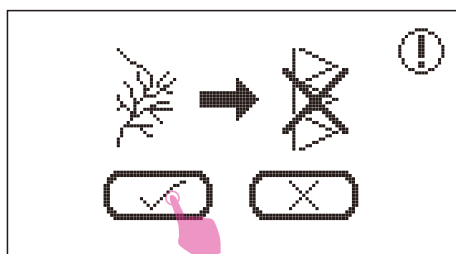
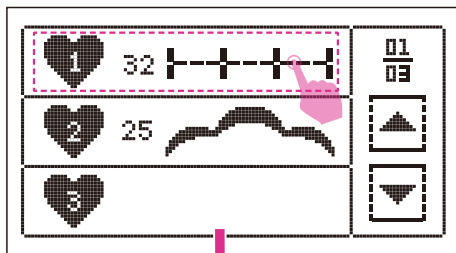

❖ Zastąpienie wzoru

Wybierz numer, który ma zostać zastąpiony.

Wyświetlony zostanie komunikat, a następnie kliknij „potwierdź”, aby zastąpić wzór.

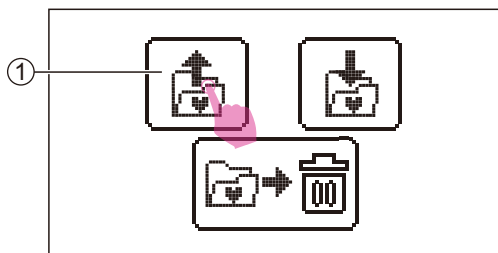

❖ Wczytywanie wzoru

Dotknij ikony wczytania, aby przejść do ekranu mojego ulubionego programu.

① Ikona wczytywania

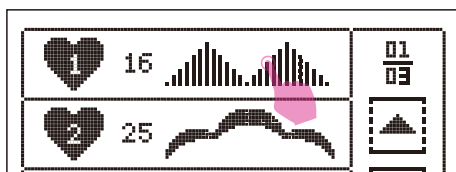

Wybierz żądany wzór.

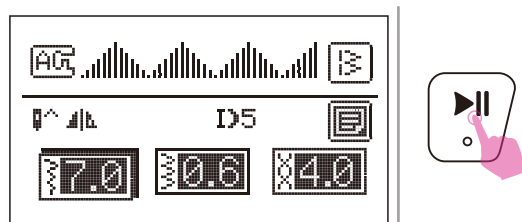

Aby rozpocząć szycie, należy przytrzymać przycisk start/stop.

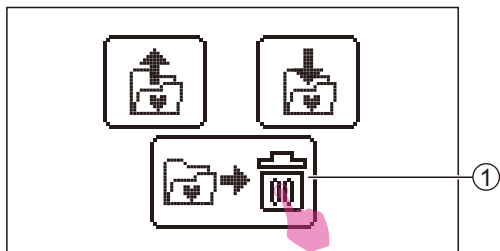

❖ Usuwanie wzoru

Aby usunąć zapisane wzory, dotknij ikony usuwania, aby przejść do ekranu mojego ulubionego programu.

① Ikona usuwania

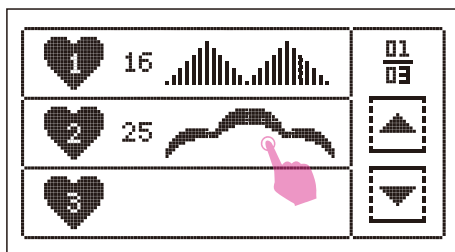

Wybierz wzór, który chcesz usunąć.

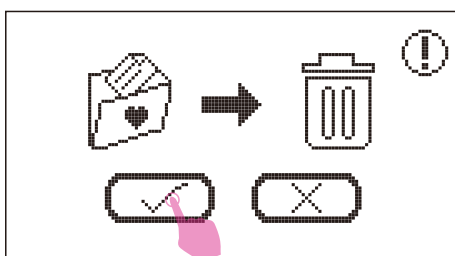

Pojawi się komunikat z prośbą o usunięcie wzoru, a następnie kliknij „potwierdź”, aby go usunąć.

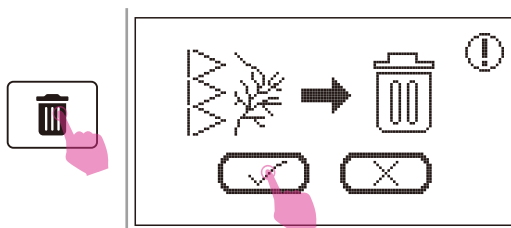

Jeśli chcesz usunąć wszystkie zapisane wzory, przytrzymaj ikonę usunięcia, a następnie pojawi się komunikat z prośbą o usunięcie, kliknij „potwierdź”, aby usunąć wszystkie wzory.

Tryb łączony

Aby skorzystać z funkcji łączenia, możesz wybrać każdy wzór, aby utworzyć łączone wzory i kontynuować szycie łączonych wzorów. Jest to przydatne w przypadku wzorów, takich jak imiona, które będą często używane.



❖ Łączenie wzorów

Dotknij ikony łączenia, aby wybrać ekran.

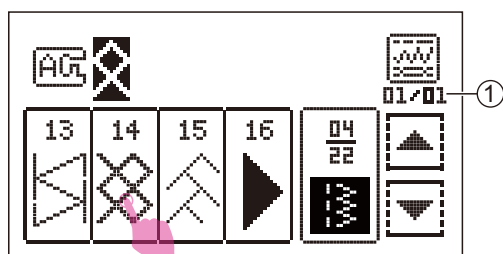

Wybierz żądany wzór.

① Liczba jednostek bieżących/ogólna liczba jednostek

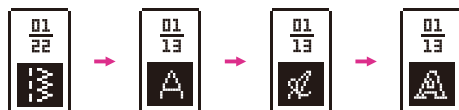

Z wyjątkiem grupy ściegu dziurkowych, każdy wzór grupy może być łączony i dopasowywany.



❖ Dodawanie wzorów

Dotknij ikony przesuwania, aby przesunąć kursor na pozycję w którą chcesz dodać nowy wzór.

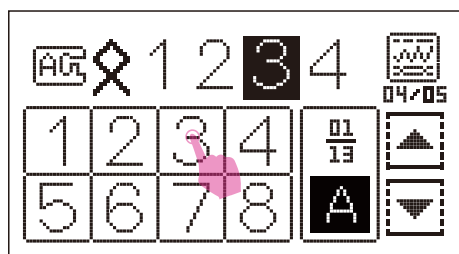
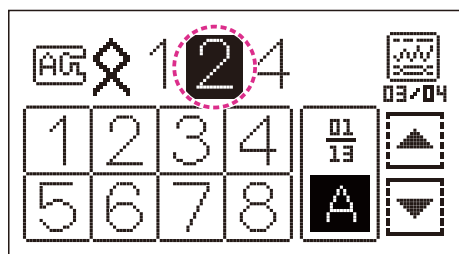

Wybierz wzór, który chcesz wstawić i dodaj go.

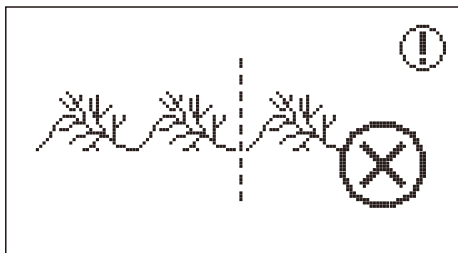

Należy pamiętać, że w każdym module można łączyć maksymalnie 20 ściegów jednostkowych. Gdy wzór ma ponad 20 jednostek, wyświetlony zostanie komunikat.

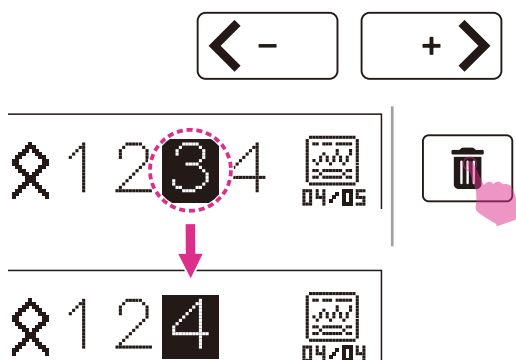

❖ Usuwanie wzorów

Dotknij ikony przesuwania, aby przesunąć kursor na wzór, który chcesz usunąć. Dotknij ikony usunięcia, aby ją usunąć, a następny wzór zostanie przesunięty do przodu, aby wypełnić wolne miejsce.

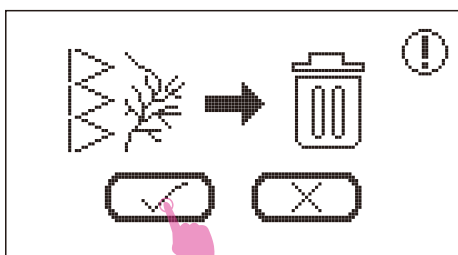

Jeśli chcesz usunąć wszystkie wzory, przytrzymaj ikonę usunięcia, pojawi się komunikat z prośbą o usunięcie, a następnie kliknij „potwierdź”, aby usunąć wszystkie wzory.

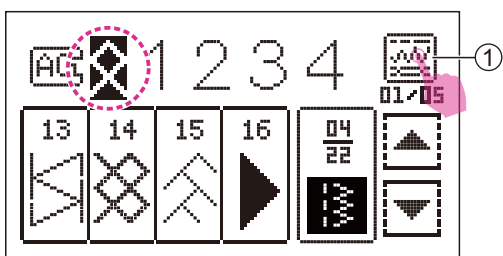

❖ Ustawienia łączenia

Przesuń kursor na wzór, który chcesz zmienić, dotknij ikony ustawień parametrów wzoru, aby przejść do ekranu ustawień.

① Ikona ustawień parametrów wzoru

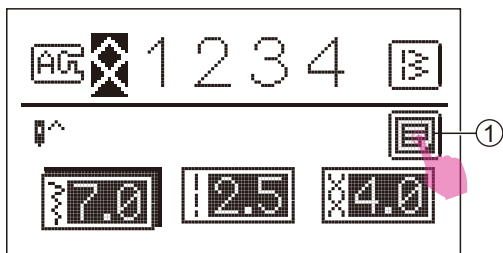

Aby wyregulować szerokość ściegu, długość ściegu i napężenie. Dotknij pola ustawień, aby wejść lub wyjść z ekranu funkcji wzorca.

① Ikona ustawień

Z wyjątkiem funkcji podwójnej igły, można dotknąć ikony przesuwania, aby przejść do funkcji lustrzanego odbicia, wydłużenia i gęstości. (Jeśli wzór nie posiada tej funkcji, wówczas nie zostanie wyświetlony odpowiedni symbol).

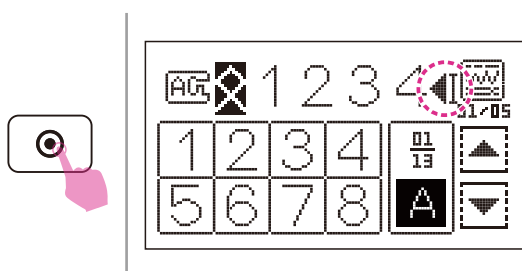

Naciśnij przycisk auto-blokady, na ekranie LCD pojawi się ikona. Po zakończeniu szycia wszystkich ściegów, maszyna będzie szyla aż do zakończenia aktualnego wzoru, będzie również szyla ściegi stębnowe i zatrzyma się automatycznie.

Uwaga

W przypadku łączenia liter nie można regulować szerokości ściegu, długości ściegu, lustrzanego odbicia, podwójnej igły, funkcji wydłużenia i gęstości.

Uwaga

Jeśli kursor przesunie się do określonej pozycji, maszyna będzie szyla z tej pozycji.

Program pamięci

Możesz zachować często używane łączenia wzorów do wykorzystania w przyszłości. Z uwagi na możliwość zapisywania wzorów po wyłączeniu maszyny do szycia, można je w każdej chwili wczytać.

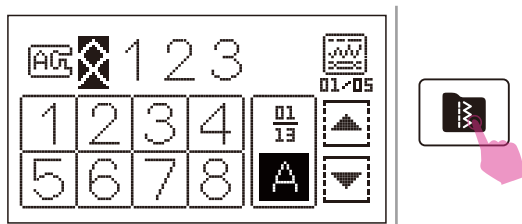

Po zakończeniu łączenia dotknij ikony pamięci, aby przejść do trybu pamięci.

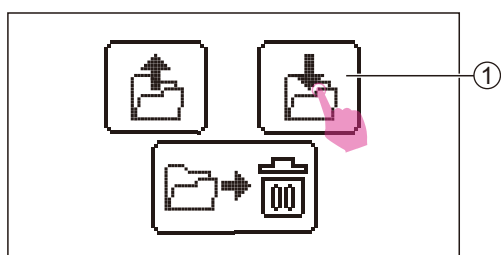

❖ Zapisywanie łączonych wzorów

Dotknij ikony zapisu, aby przejść do ekranu pamięci.

① Ikona zapisu

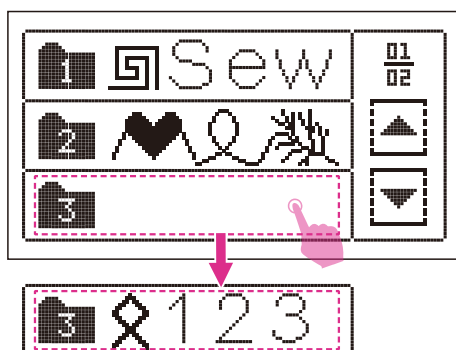

We wbudowanej pamięci można zapisać 6 grup łączenia, co zapewnia szybki i łatwy dostęp w dowolnym momencie.

Wybierz folder, w którym chcesz zapisać bieżące łączone wzory.

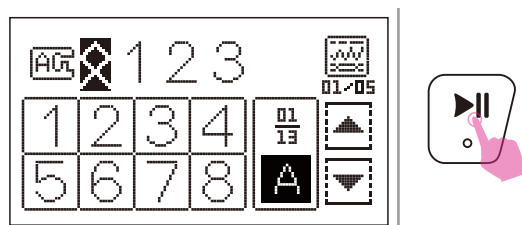
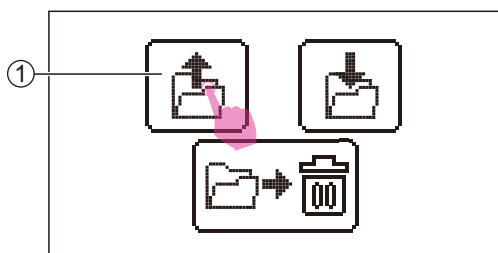
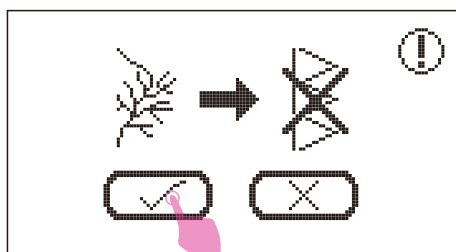

❖ Zastąpienie łączonych wzorów

Wybierz numer, który ma zostać zastąpiony.

Wyświetlony zostanie komunikat, a następnie kliknij „potwierdź”, aby zastąpić wzór.

❖ Wczytywanie łączonych wzorów

Dotknij ikony wczytywania, aby przejść do ekranu pamięci.

① Ikona wczytywania

Wybierz żądany wzór.

Naciśnij przycisk start/stop, aby rozpocząć szycie.

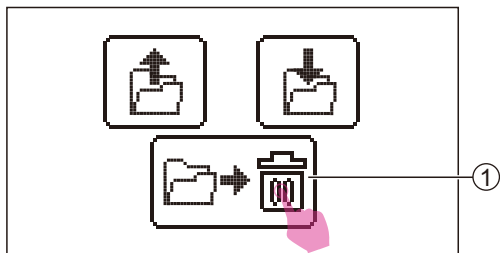

❖ Usuwanie łączonych wzorów

Jeśli chcesz usunąć zapisane łączone wzory, dotknij ikony usunięcia, aby przejść do ekranu pamięci.

① Ikona usuwania

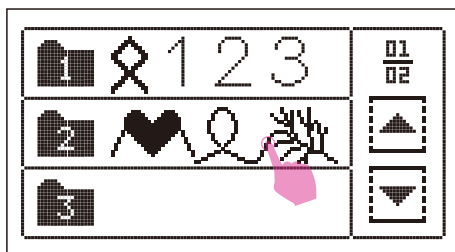

Wybierz folder, który chcesz usunąć.

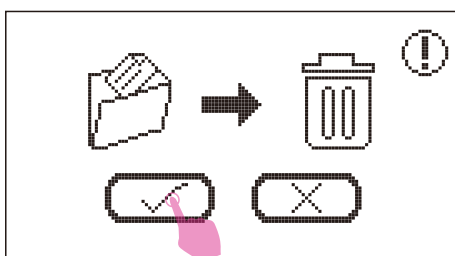

Pojawi się komunikat z prośbą o usunięcie wzoru, a następnie kliknij „potwierdź”, aby go usunąć.

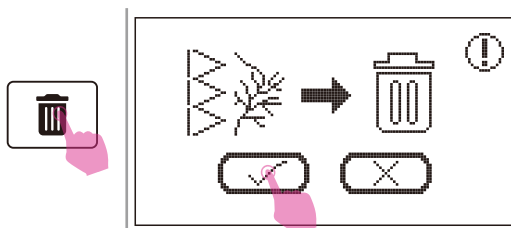

Jeśli chcesz usunąć wszystkie zapisane wzory, przytrzymaj ikonę usunięcia, pojawi się komunikat z prośbą o usunięcie, a następnie kliknij „potwierdź”, aby usunąć wszystkie wzory.



Wykaz ściegów

Wykaz ściegów

❖ Wzory grupy A

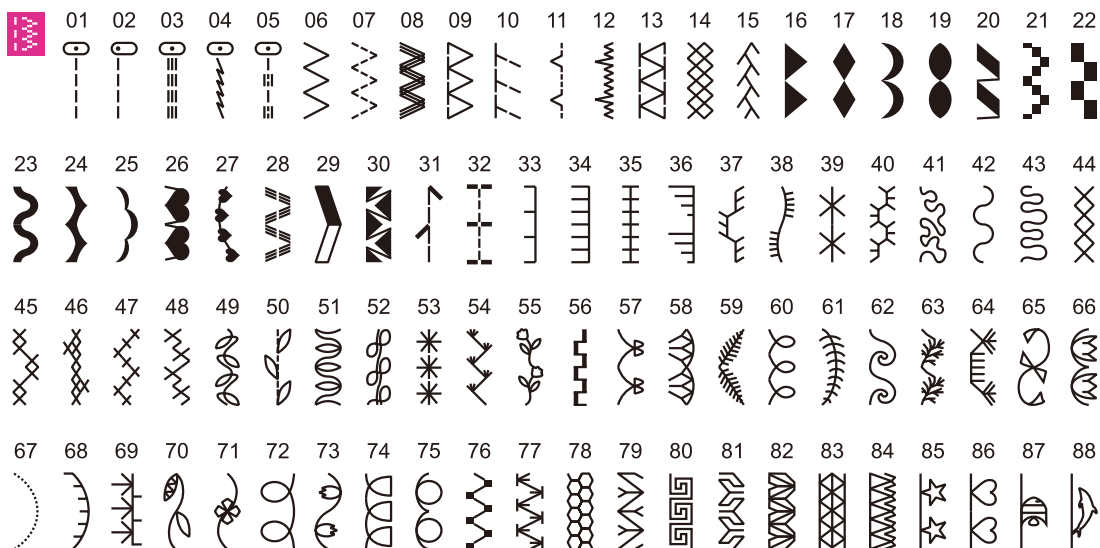

❖ Wzory grupy B

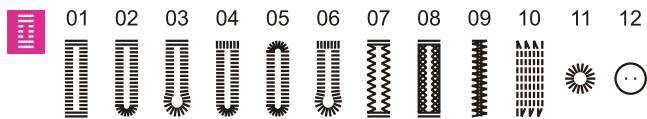

❖ Alfabet blokowy

	01	02	03	04	05	06	07	08	09	10															
	1	2	3	4	5	6	7	8	9	0															
11	12	13	14	15	16	17	18	19	20	21	22	23	24	25	26	27	28	29	30	31	32	33	34	35	36
A	B	C	D	E	F	G	H	I	J	K	L	M	N	O	P	Q	R	S	T	U	V	W	X	Y	Z
37	38	39	40	41	42	43	44	45	46	47	48	49	50	51	52	53	54	55	56	57	58	59	60	61	62
a	b	c	d	e	f	g	h	i	j	k	l	m	n	o	p	q	r	s	t	u	v	w	x	y	z
63	64	65	66	67	68	69	70	71	72	73	74	75	76	77	78	79	80	81	82	83	84	85	86	87	88
Ä	Å	Æ	Ñ	Ö	Ø	Ç	Ü	ä	ã	å	æ	ë	è	é	ê	ñ	ö	õ	ø	ì	ç	ü	û	ß	&
89	90	91	92	93	94	95	96	97																	
?	!	_	'	,	.	-	()																	

❖ Alfabet skryptowy

	01	02	03	04	05	06	07	08	09	10															
	1	2	3	4	5	6	7	8	9	0															
11	12	13	14	15	16	17	18	19	20	21	22	23	24	25	26	27	28	29	30	31	32	33	34	35	36
A	B	C	D	E	F	G	H	I	J	K	L	M	N	O	P	Q	R	S	T	U	V	W	X	Y	Z
37	38	39	40	41	42	43	44	45	46	47	48	49	50	51	52	53	54	55	56	57	58	59	60	61	62
a	b	c	d	e	f	g	h	i	j	k	l	m	n	o	p	q	r	s	t	u	v	w	x	y	z
63	64	65	66	67	68	69	70	71	72	73	74	75	76	77	78	79	80	81	82	83	84	85	86	87	88
Ä	Å	Æ	Ñ	Ö	Ø	Ç	Ü	ä	ã	å	æ	ë	è	é	ê	ñ	ö	õ	ø	ì	ç	ü	û	ß	&
89	90	91	92	93	94	95	96	97																	
?	!	_	'	,	.	-	()																	

❖ Alfabet liniowy

	01	02	03	04	05	06	07	08	09	10															
	1	2	3	4	5	6	7	8	9	0															
11	12	13	14	15	16	17	18	19	20	21	22	23	24	25	26	27	28	29	30	31	32	33	34	35	36
A	B	C	D	E	F	G	H	I	J	K	L	M	N	O	P	Q	R	S	T	U	V	W	X	Y	Z
37	38	39	40	41	42	43	44	45	46	47	48	49	50	51	52	53	54	55	56	57	58	59	60	61	62
a	b	c	d	e	f	g	h	i	j	k	l	m	n	o	p	q	r	s	t	u	v	w	x	y	z
63	64	65	66	67	68	69	70	71	72	73	74	75	76	77	78	79	80	81	82	83	84	85	86	87	88
Ä	Å	Æ	Ñ	Ö	Ø	Ç	Ü	ä	ã	å	æ	ë	è	é	ê	ñ	ö	õ	ø	ì	ç	ü	û	ß	&
89	90	91	92	93	94	95	96	97																	
?	!	_	'	,	.	-	()																	



Podstawy szycia

Prosty ścieg

Przy szyciu ściegiem prostym należy używać płytki ściegu prostego dla lepszej wydajności ściegu.

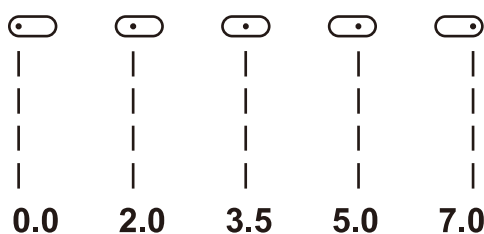
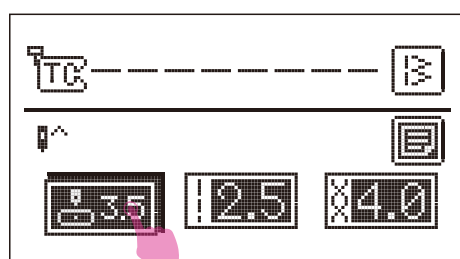
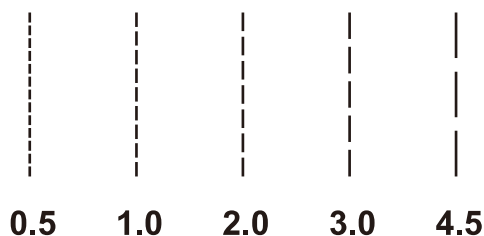
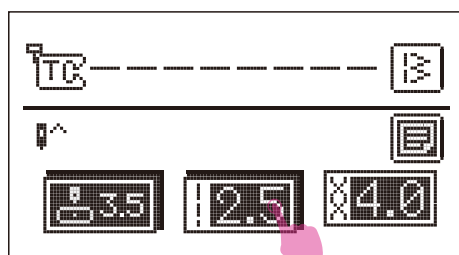
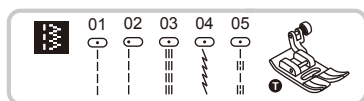

Należy użyć uniwersalnej stopki.

Należy ustawić wzór jak pokazano na rysunku.

Po wybraniu ściegu dotknij ikony długości ściegu, aby przejść do trybu regulacji. Dotknij ikony regulacji wartości, aby dostosować długość ściegu.

Aby uzyskać krótszy ścieg, dotknij ikony „-”. W celu uzyskania większej długości ściegu dotknij ikony „+”.

Ogólnie rzecz biorąc, im grubszy jest materiał, nić i igła, tym dłuższy powinien być ścieg.

❖ Zmiana położenia igły

Pozycję igły dla ściegów prostych można zmienić poprzez regulację szerokości ściegu.

Wstępnie ustawiona pozycja to „3.5”, pozycja środkowa.

Po wybraniu ściegu dotknij ikony położenia igły, aby przejść do trybu regulacji.

Dotknij ikony regulacji wartości, aby ustawić położenie igły.

Dotknięcie ikony „+” spowoduje przesunięcie pozycji igły w prawo.

Dotknięcie ikony „-” spowoduje przesunięcie pozycji igły w lewo.

Zygzak



Należy użyć uniwersalnej stopki lub stopki ściegu satynowego.

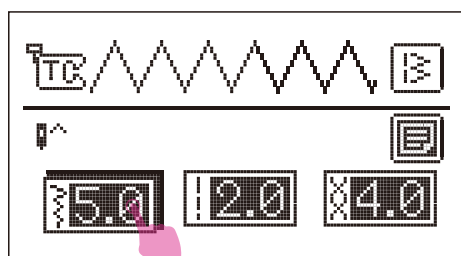

Należy ustawić wzór jak pokazano na rysunku.

Po wybraniu ściegu dotknij ikony szerokości ściegu, aby przejść do trybu regulacji. Dotknij ikony regulacji wartości, aby dostosować szerokość ściegu.

Szerokość można regulować w zakresie „0.0-7.0” po dotknięciu ikon „+” lub „-”.

Szerokość może być zmniejszana na dowolnych wzorach.

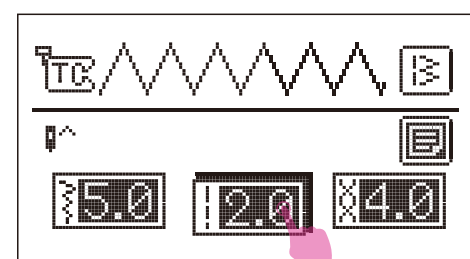
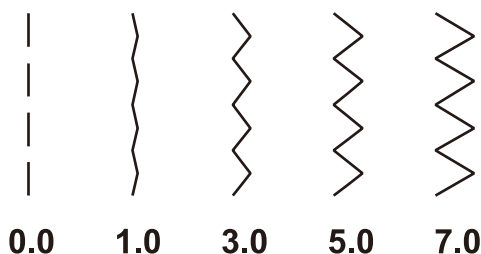

Po wybraniu ściegu dotknij ikony długości ściegu, aby przejść do trybu regulacji. Dotknij ikony regulacji wartości, aby dostosować długość ściegu.

Zygzakowate ściegi uzyskuje się zwykle przy „2,5” lub poniżej.

Zamknięte ściegi zygzakowate (blisko siebie) nazywane są ściegiem satynowym.

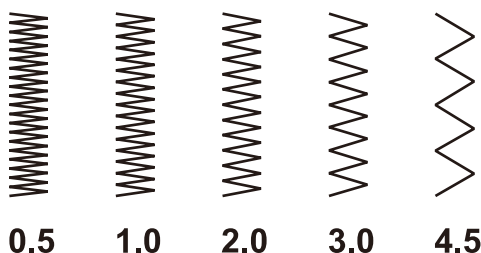

Rozpoczęcie szycia

Upewnij się, że postępujesz zgodnie z zestawieniem igła/materiał/nić i użyj zalecanej stopki dociskowej przed szyciem.

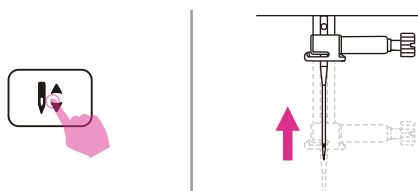
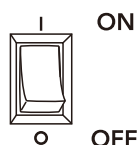

1. Należy włączyć zasilanie („I”).
2. Naciśnij przycisk pozycji igły w górę/w dół, aby ustawić igłę w najwyższej pozycji.

3. Unieś stopkę. Wybierz ścieg.

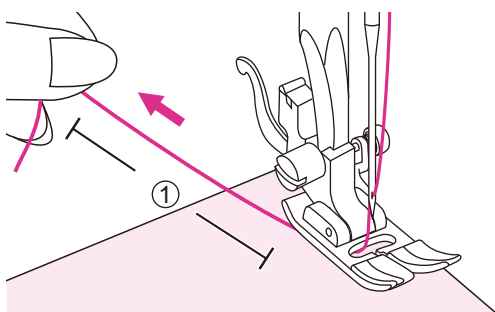

4. Umieść materiał pod stopką dociskową, wsuń nitkę pod stopkę, a następnie wyciągnij około 10 cm nitki w kierunku tyłu maszyny.

① 10cm

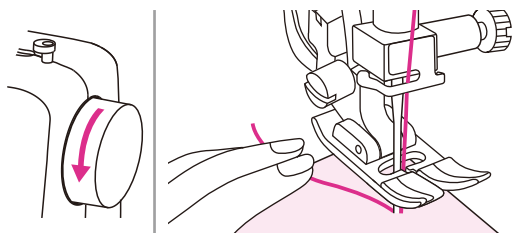

5. Przekręć pokrętko ręczne do siebie (w kierunku przeciwnym do ruchu wskazówek zegara), aby opuścić igłę na początku szycia.

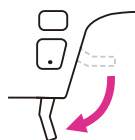

6. Opuść stopkę.

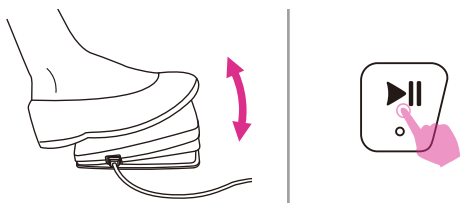

7. Powoli naciśnij przycisk nożny lub przytrzymaj przycisk start/stop, aby rozpocząć szycie. Zwolnienie przycisku nożnego lub ponowne wciśnięcie przycisku start/stop spowoduje zatrzymanie maszyny.

Uwaga

Możesz użyć szycia wstecznego do zszywania wstecznego i wzmacniania ściegu poprzez naciśnięcie przycisku wstecz. Więcej informacji znajduje się w rozdziale „Przydatne umiejętności”.

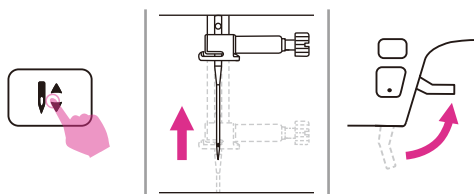

8. Naciśnij przycisk pozycji igły w górę/ w dół, aby unieść igłę. Unieś podnośnik nożny i zdejmij materiał.



9. Naciśnij przycisk obcinacza nici, aby obciąć nić lub poprowadzić obie nici na bok płyty czołowej i do obcinacza nici, aby je przeciąć.

① Obcinacz nici

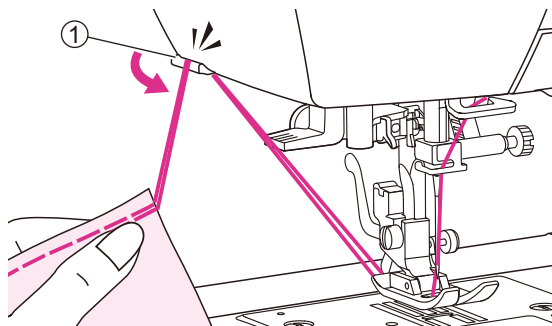

Przydatne umiejętności

Poniżej opisano różne sposoby osiągnięcia lepszych rezultatów w ramach prowadzonych projektów szycia. Zapoznaj się z tymi wskazówkami podczas szycia.

Rezultaty zależą od rodzaju materiału i ściegu. Należy użyć tej samej tkaniny z projektu i wykonać test szycia z wyprzedzeniem.

Do próbnego szycia użyj fragmentu materiału i nici, które są takie same jak te użyte w projekcie i sprawdź napięcie nici oraz długość i szerokość ściegu.

Ze względu na fakt, że rezultaty różnią się w zależności od rodzaju ściegu i warstw szytego materiału, należy przeprowadzić próbne szycie w tych samych warunkach, które zostaną wykorzystane w projekcie.

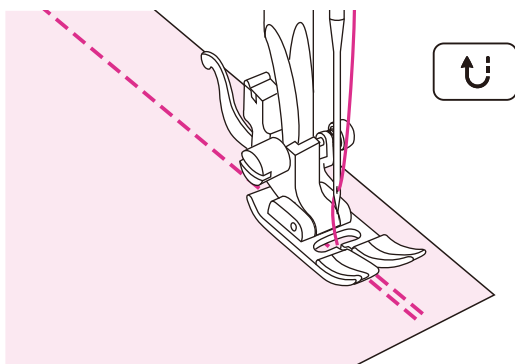

❖ Szycie wstecz

Szycie wstecz służy do mocowania nici na początku i końcu szwu.

Naciśnij przycisk szycia wstecz i wyszyj 4-5 przeszyci.

Po zwolnieniu przycisku maszyna szyje do przodu.

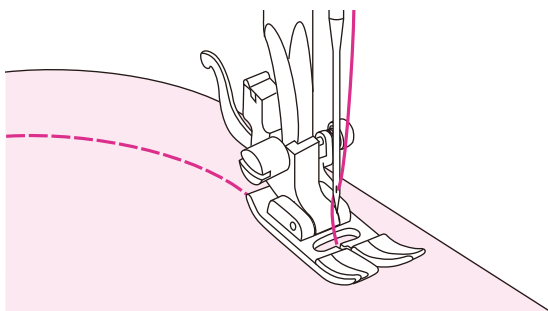

❖ Szycia po łuku

Nieznacznie zmień kierunek szycia, aby przeszyci wokół łuku.

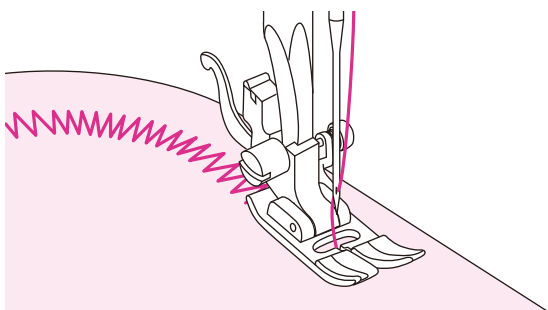

Podczas szycia wzdłuż krzywizny przy użyciu ściegu zygzakowatego, należy wybrać krótszy ścieg, aby uzyskać drobniejszy ścieg.

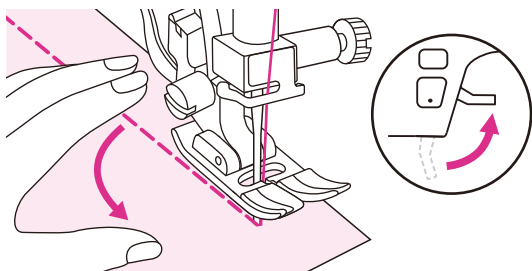

❖ Szycie narożników

Zatrzymaj maszynę do szycia, gdy dojdiesz do rogu.

Opuść igłę do materiału. Unieś stopkę. Użyj igły jako punktu obrotu i obróć materiał o 90°.

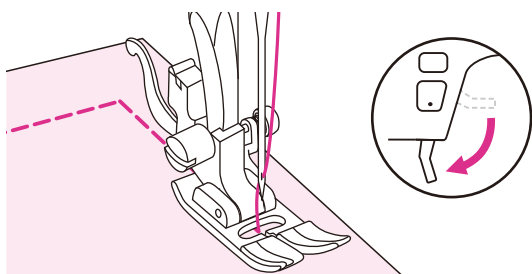

Opuść stopkę i wznów szycie.

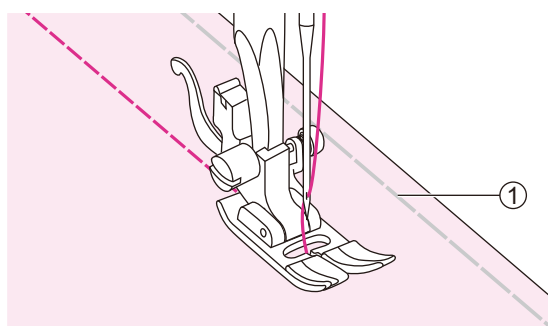

❖ Szycie materiałów elastycznych

Połącz ze sobą kawałki materiału, a następnie przesyj bez naciągania materiału.

① Ścieg fastrygujący

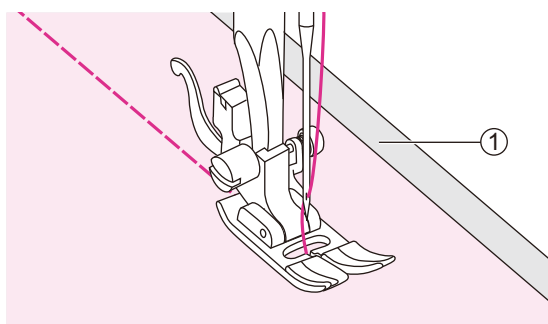

❖ Szycie cienkich materiałów

Podczas szycia cienkich materiałów, ściegi mogą się źle rozłożyć lub materiał może nie podawać prawidłowo. W takim przypadku należy umieścić pod tkaniną cienki papier lub materiał stabilizujący i zszyć go razem z materiałem.

Po zakończeniu szycia należy oderwać nadmiar papieru.

① Materiał stabilizacyjny lub papier

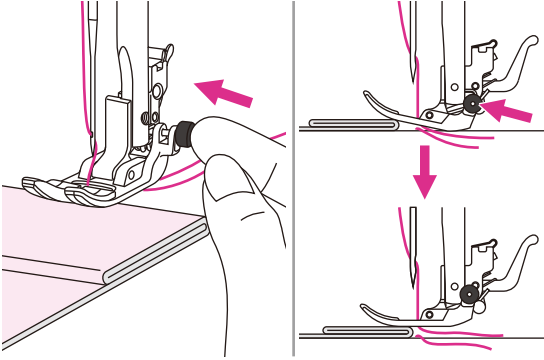

❖ Szycie grubych materiałów

Czarny przycisk po lewej stronie stopki blokuje stopkę w pozycji poziomej, jeżeli zostanie naciśnięty przed opuszczeniem stopki.

Zapewnia to równe podawanie na początku szwu i pomaga przy szyciu wielu warstw materiału, np. przy przesywaniu szwów oraz obszywaniu dżinsu.

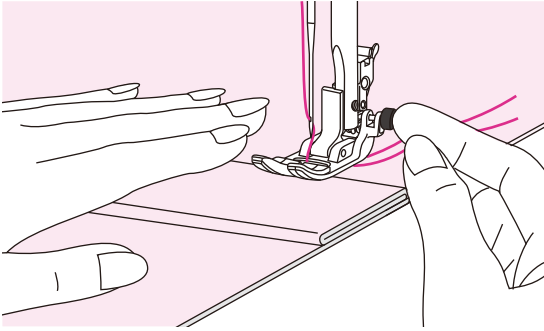

Po zbliżeniu się do materiału o zwiększonej grubości opuść igłę i unieś stopkę. Naciśnij palec stopki oraz czarny przycisk, a następnie opuść stopkę i kontynuuj szycie.

Czarny przycisk zostanie automatycznie zwolniony po kilku przeszyciach.

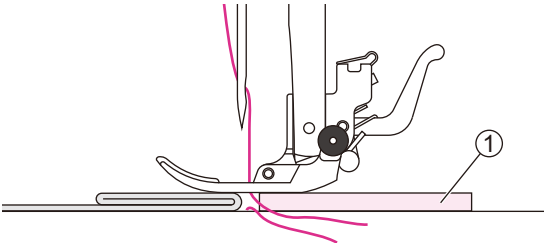

Z tyłu szwu można umieścić kolejny kawałek materiału o tej samej grubości.

Można także ręcznie wspomóc pracę stopki podczas podawania materiału szyjąc w kierunku zawinięcia.

① Tektura lub gruby materiał



| Ściegi użytkowe

Ścieg elastyczny

Ścieg ten zapewnia mocne i elastyczne połączenie i poddaje się ruchom materiału bez ryzyka zerwania.

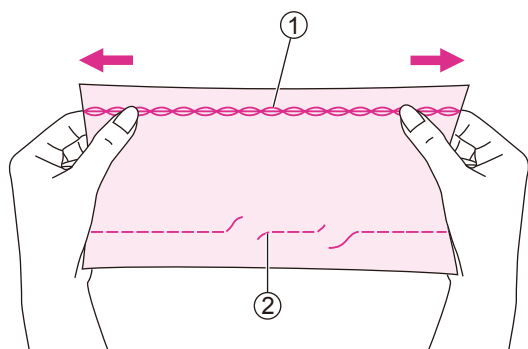

Dobry i łatwy w użyciu na materiałach strzępiących i dzianinach. Przydaje się do łączenia wytrzymałych materiałów takich, jak dżins.

Można także użyć tego ściegu do stebnowania dekoracyjnego.

- ① Rozciągliwy ścieg
- ② Prosty ścieg

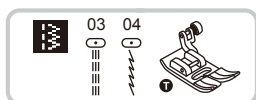

Należy użyć uniwersalnej stopki.

❖ Prosty ścieg rozciągliwy

Prosty ścieg stosowany jest do potrójnego wzmocnienia ściegów rozciągliwych i wytrzymałych.

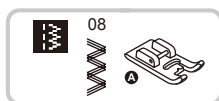
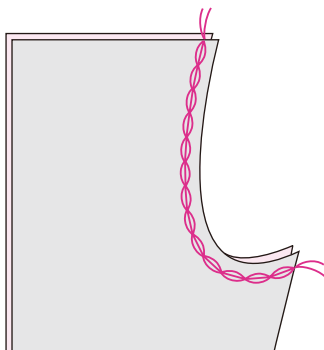

Należy użyć stopki ściegu satynowego.

❖ Zygzak rozciągliwy

Potrójny rozciągliwy zygzak przydaje się do sztywnych materiałów takich, jak dżins, popelina, drelich.

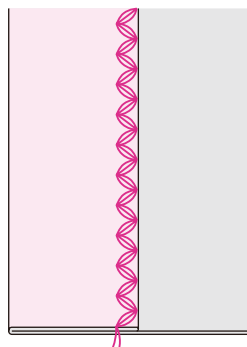

Szycie materiałów i taśm elastycznych

W przypadku, gdy do mankietu lub talii ubrania przymocowana jest elastyczna taśma, ostateczny wymiar będzie odpowiadał wymiarowi naciągniętej taśmy elastycznej. Dlatego konieczne jest zastosowanie odpowiedniej długości taśmy elastycznej.



Należy użyć stopki uniwersalnej.

Przypnij elastyczną taśmę do lewej strony materiału w kilku miejscach, aby upewnić się, że taśma jest równomiernie rozłożona na materiale.

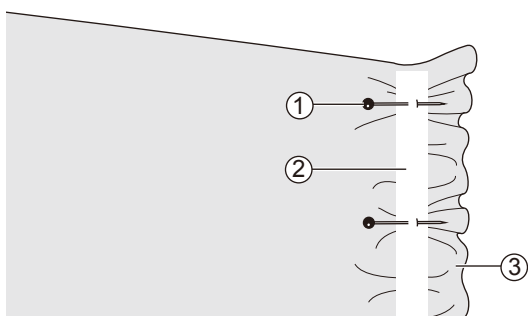

- ① Szpilka
- ② Taśma elastyczna
- ③ Lewa strona

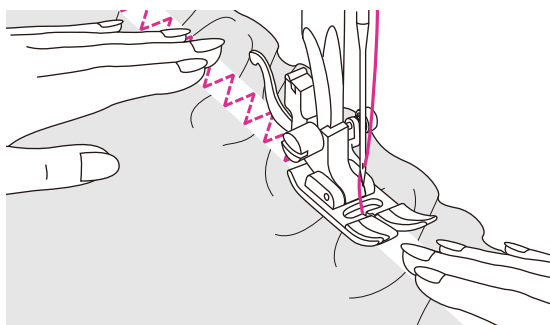

Taśmę elastyczną przyszywa się do materiału, naciągając ją tak, aby miała taką samą długość jak materiał.

Lewą ręką naciągamy materiał za stopką dociskową, a prawą naciągamy materiał przy szpilce znajdującej się bezpośrednio z przodu stopki dociskowej.

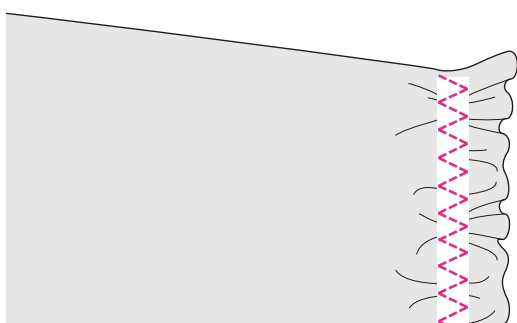

Uwaga

Podczas szycia należy upewnić się, że igła nie dotyka żadnych szpilek, w przeciwnym razie może dojść do wygięcia lub złamania igły.

Ścieg owerlockowy

Szycie ściegiem owerlockowym wzdłuż krawędzi materiału zapobiega strzępieniu.

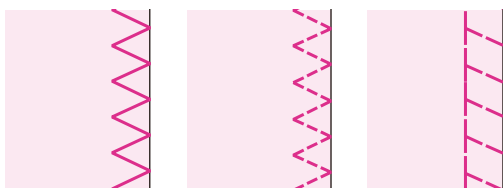
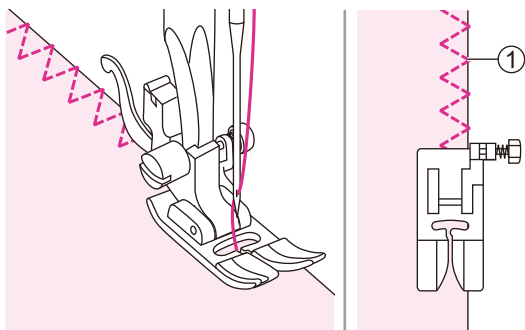

❖ Użycie stopki uniwersalnej

Należy użyć stopki uniwersalnej.

Przeszyj wzdłuż krawędzi materiału tak, aby igła opadała na krawędź materiału po prawej stronie.

- ① Punkt wklucia igły

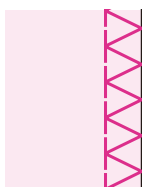
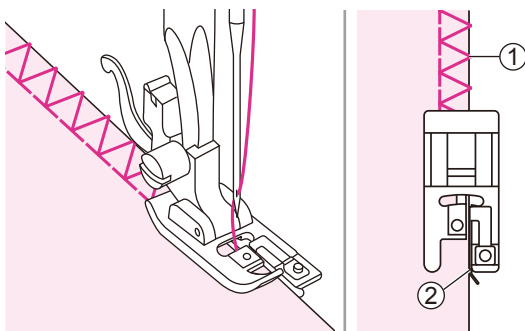

❖ Użycie stopki owerlockowej

Należy użyć stopki do obszyć.

Przeszyj materiał utrzymując krawędź materiału przy prowadnicy stopki do obszyć.

- ① Punkt wklucia igły
- ② Prowadnica

Ścieg kryty

Spód spódnic i spodni można zabezpieczyć ściegiem krytym, który będzie wszywany niewidocznym ściegiem po prawej stronie materiału.

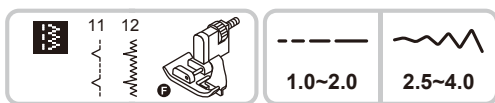

Należy użyć stopki ściegu krytego.

11: Ścieg kryty do twardych materiałów.

12: Ścieg kryty do elastycznych materiałów.

Uwaga

Należy użyć tego samego materiału z projektu i wcześniej wykonać test szycia.

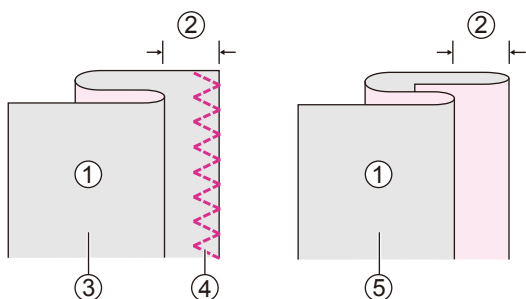

Złóż materiał, jak pokazano na rysunku, lewą stroną do góry.

- ① Lewa strona
- ② 5mm
- ③ Do ciężkich materiałów
- ④ Ścieg obszyciowy
- ⑤ Do lekkich/średnich materiałów

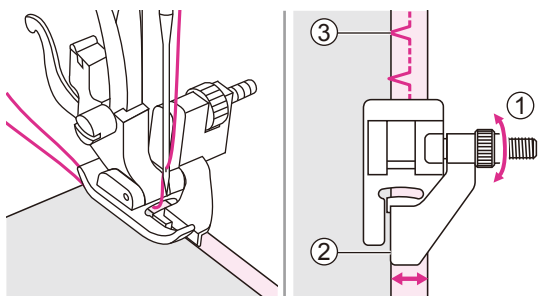

Umieść materiał pod stopką. Przekręć pokrętło ręczne do przodu, aż igła będzie się całkowicie wychylać w lewo. Powinien przebić fałd materiału. W przeciwnym wypadku, należy odpowiednio wyregulować szerokość ściegu. Wyreguluj prowadnicę obracając pokrętłem tak, aby prowadnica opierała się tylko o fałd.

- ① Pokrętło
- ② Linia
- ③ Punkt opadania igły

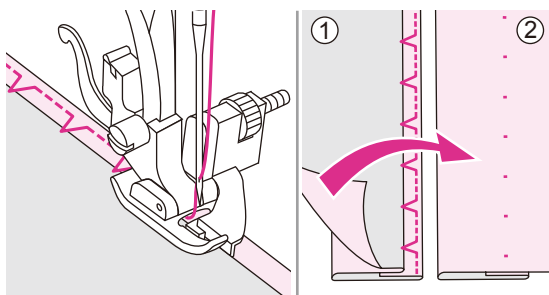

Szyj powoli, ostrożnie prowadząc materiał wzdłuż krawędzi prowadnicy.

Odwróć materiał.

- ① Lewa strona
- ② Prawa strona

Wykonywanie dziurek

Dostępna jest opcja szycia dziurek na guziki dostosowanych do rozmiaru wybranego guzika.

W przypadku materiałów rozciągliwych i cienkich zalecane jest użycie usztywniacza, co zapewnia lepsze wykończenie dziurki. Można nieznacznie zmniejszyć naprężenie górnej nici, aby uzyskać lepsze rezultaty.

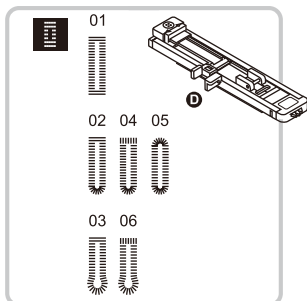

Należy użyć stopki do dziurek.

01/02/05: Dla materiałów cienkich lub średnich

03/06: Dla garniturów lub płaszczy

04: Do poziomych otworów na guziki na grubych materiałach

Uwaga

Należy użyć tego samego materiału z projektu i wcześniej wykonać test szycia.

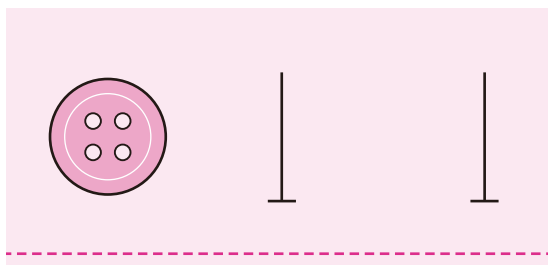

Zaznacz położenie dziurki na materiale.

Maksymalna długość dziurki do 3 cm.
(Obejmuje średnicę całkowitą i grubość guzika).

Rozmiar dziurki jest określany przez wielkość guzika znajdującego się w uchwycie na guzik.

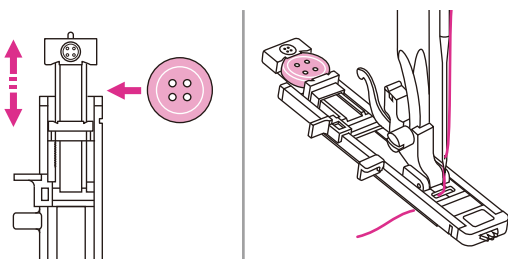

Pociągnij płytkę uchwytu na guzik do tyłu i umieść w niej guzik. Dociśnij płytkę uchwytu na guzik, aby mocno przymocować.

Założ stopkę do dziurek.

Nić powinna przechodzić przez otwór stopki, a następnie pod nią.

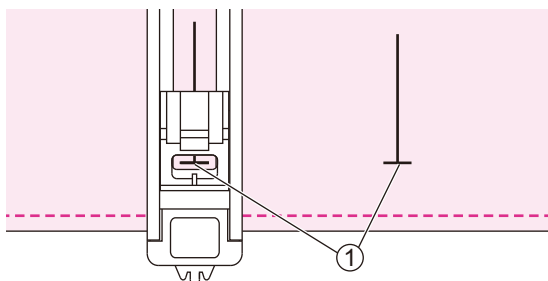

Umieść materiał pod stopką, tak aby przednia część znaku na materiale była ustawiona równo ze środkową linią na stopce do dziurek.

① Punkt wyjściowy

Wybierz szycie dziurki na guzik. Dostosuj szerokość i długość tak, aby uzyskać wybraną szerokość i gęstość ściegu.

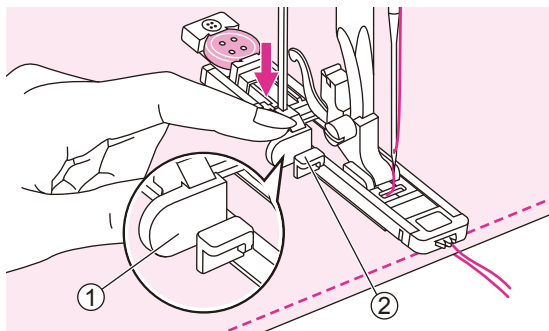

Pociągnij dźwignię dziurki do dołu i ustaw ją za wspornikiem na stopce do dziurek.

- ① Wspornik na stopce
- ② Uchwyt

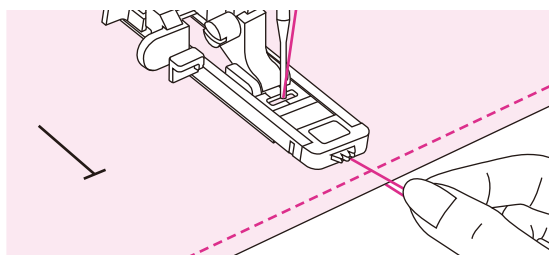

Lekko przytrzymaj koniec górnej nitki i zacznij szyc. Pociągnij dwie linie razem.

Uwaga

Materiał należy delikatnie podawać ręką.

Przed zakończeniem szycia maszyna automatycznie wyszyje ścieg mocujący po wyszyciu dziurki.

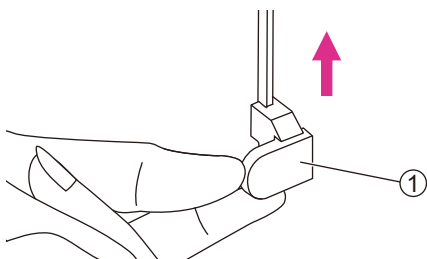

Unieś stopkę i odetnij nić. Aby szyc ponownie na tej samej dziurce, unieś stopkę (powróci ona do położenia wyjściowego).

Po wyszyciu dziurki unieś do końca dźwignię dziurki.

- ① Wspornik na stopce

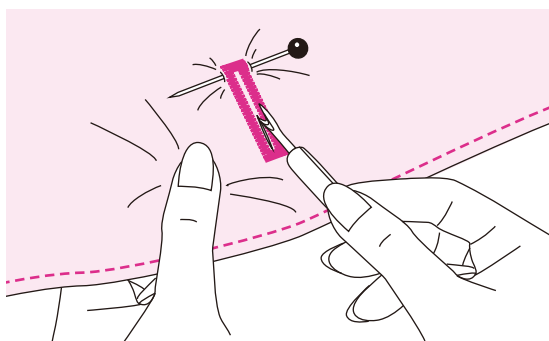

Wytnij środek dziurki uważając, żeby nie przeciąć ściegów na krawędziach. Użyj szpilki wpiętej na końcu, aby nie rozciąć za dużo materiału.

Uwaga

Podczas rozcinania dziurki za pomocą przecinaka trzymaj ręce za przecinakiem, aby uniknąć obrażeń.

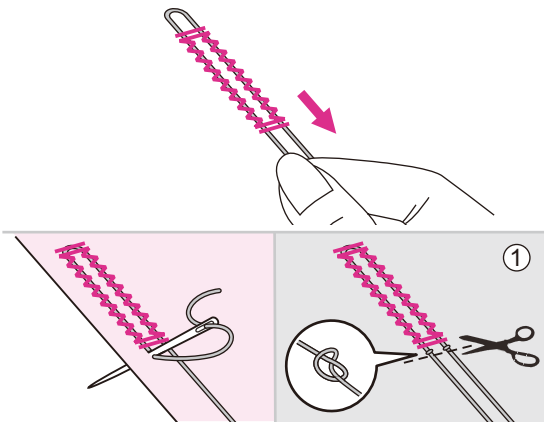
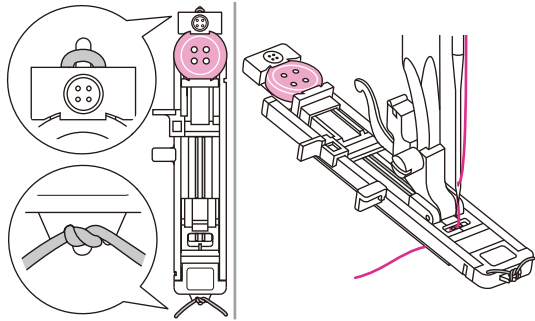
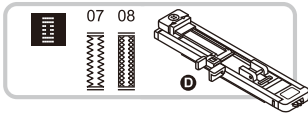

❖ Szycie dziurek na materiałach rozciągliwych

07: Do dżinsów lub elastycznych materiałów o grubym splocie

08: Do materiałów elastycznych

Przyszywając dziurki na guziki na elastycznym materiale, pod stopkę dziurki na guziki należy zaczepić ciężką nitkę lub sznurek.

Przymocuj stopkę do dziurek. Usztywnienie nici należy umieścić w przedniej części stopki i włożyć je w rowki, a następnie tymczasowo je tam związać. Opuść stopkę i zacznij szyc.

Należy ustawić szerokość ściegu tak, aby dopasować do średnicy usztywnienia.

Po zakończeniu szycia należy delikatnie pociągnąć za usztywnienie nici, aby usunąć ewentualne luzy. Skrzyżować końcówkę usztywnienia przed igłą i nawlec ją na dużą igłę, przeciągnąć na lewą stronę i związać końcówkę przed odcięciem nadmiaru.

① Lewa strona

Uwaga

Zalecane jest szycie z użyciem materiału stabilizującego pod tkaniną.

* Dziurki na guziki są wyszywane od przodu stopki do tyłu, zgodnie z rysunkiem.

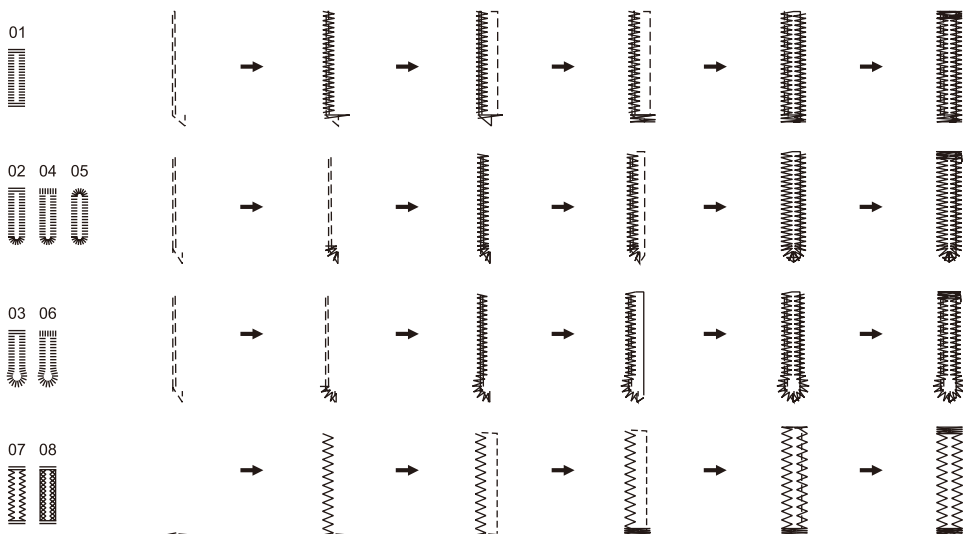

Rygiel

Rygiel jest stosowany do wzmocnienia miejsc narażonych na obciążenia, np. narożniki kieszeni i otwory.

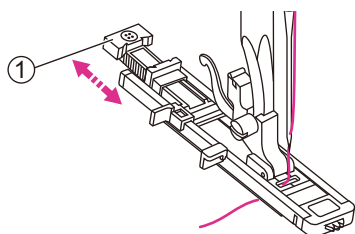
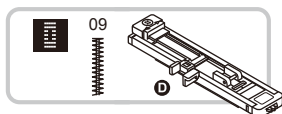

Należy użyć stopki do dziurek.

Wysuń płytkę uchwytu na guzik i ustaw żadaną długość. Dostosuj szerokość i długość ściegu do żadanej szerokości i gęstości.

Przymocuj stopkę otworu na guziki. Nić należy przepuścić przez otwór w stopce, a następnie umieścić pod stopką.

- 1 Płytkę uchwytu na guzik

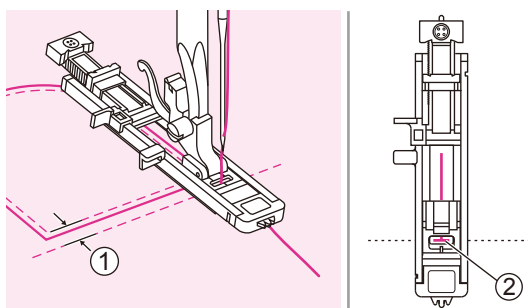

Ustaw materiał tak, aby igła znajdowała się 2 mm od przodu otworu kieszeni, a następnie opuść dźwignię stopki.

- 1 2mm
- 2 Punkt wyjściowy

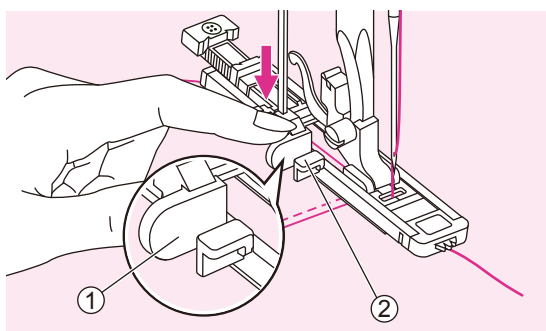

Pociągnij dźwignię dziurki do dołu i ustaw ją za wspornikiem na stopce do dziurek.

Lekko przytrzymaj koniec górnej nitki i zacznij szyc.

- 1 Wspornik na stopce
- 2 Uchwyt

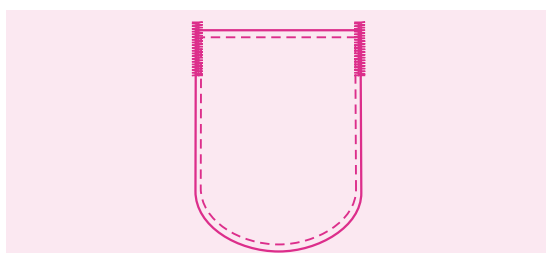

Szyte są ściegi haftowe.

Uwaga

Zalecane jest szycie z użyciem materiału stabilizującego pod tkaniną.

Ścieg cerujący

Cerowanie niewielkich dziur lub rozdarć zapobiega powstawaniu większych uszkodzeń materiału i pozwala uratować ubranie. Należy wybrać cieką nitkę w kolorze jak najbardziej zbliżonym do koloru ubrania.

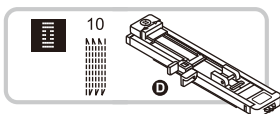

Należy użyć stopki do dziurek.

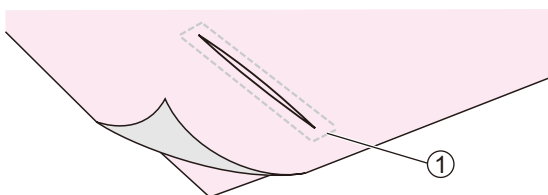

Przyfastryguj górną i dolną część materiału razem.

① Ścieg fastrygujący

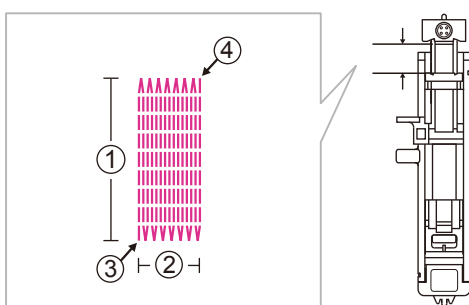

Wielkość jednego cyklu cerowania jest zmienna.

Jednak maksymalna długość ściegu wynosi 2,6 cm, a maksymalna szerokość ściegu 7 mm.

- ① Długość szycia
- ② Szerokość szycia
- ③ Gwiazda
- ④ Stop

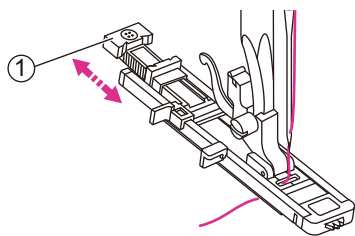

Wysunąć płytkę uchwytu na guzik i ustawić żądaną długość. Dostosuj szerokość i długość ściegu do żądanej szerokości i gęstości.

Przymocuj stopkę otworu na guziki. Nić należy przepuścić przez otwór w stopce, a następnie umieścić pod stopką.

① Płytkę uchwytu na guzik

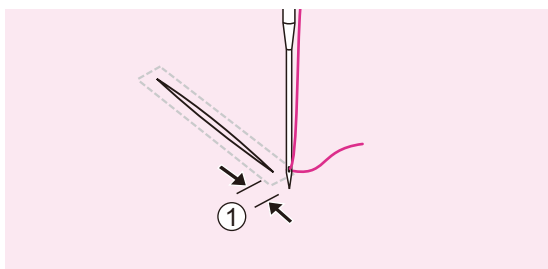

Należy ustawić materiał tak, aby igła znajdowała się 2mm przed obszarem, który ma być zacerowany, a następnie opuścić podnośnik nożny.

① 2mm

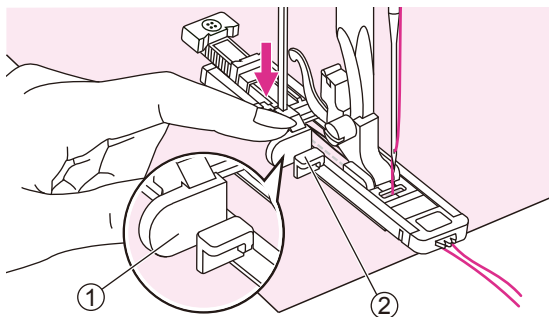

Pociągnąć dźwignię dziurki do samego dołu i umieścić ją za uchwytem na stopce dziurki.

Lekko przytrzymaj koniec górnej nitki i zacznij szyc.

- ① Wspornik na stopce
- ② Uchwyt



Ściegi są szyte od przodu stopki do tyłu, jak pokazano na rysunku.

Uwaga

Jeśli materiał nie podaje, na przykład dlatego, że jest za gruby, należy zwiększyć długość ściegu.

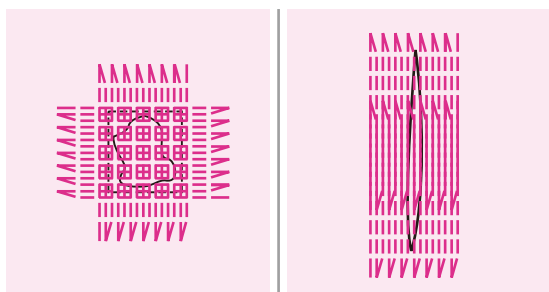

Jeśli zakres szycia jest zbyt duży, aby go zaszyć, zalecane jest szycie kilkukrotne (lub krzyżowe), aby uzyskać lepszy efekt szycia.

Dziurka

Dziurki służą do szycia dziurek w paskach i innych podobnych zastosowaniach.

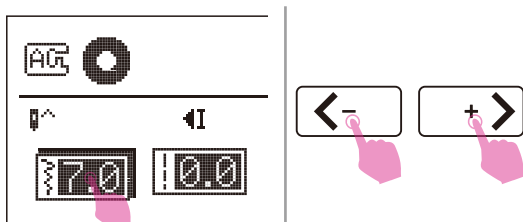
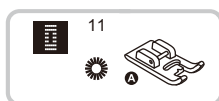

①



②



③



Należy użyć stopki ściegu satynowego.

Dotknij ikony szerokości ściegu, aby przejść do trybu regulacji.

Dotknij ikony regulacji wartości, aby wybrać rozmiar oczka.

- ① Małe: 5,0mm
- ② Średnie: 6,0mm
- ③ Duże: 7,0mm

Opuść igłę w materiał na początku szycia, a następnie opuść dźwignię stopki.

Po zakończeniu szycia maszyna automatycznie wyszyje ściegi mocujące i zatrzyma się.

Za pomocą przecinaka zrób dziurkę w środku.

* Przecinak do dziurek nie jest dołączony do maszyny.

Uwaga

W przypadku użycia przecinaka do dziurek, przed przebicciem otworu w materiale należy umieścić pod nią gruby papier lub inny arkusz ochronny.

W przypadku zastosowania cienkiej nici, ścieg może być gruby. W takim wypadku warto wyszyć dziurkę dwukrotnie w tym samym miejscu.

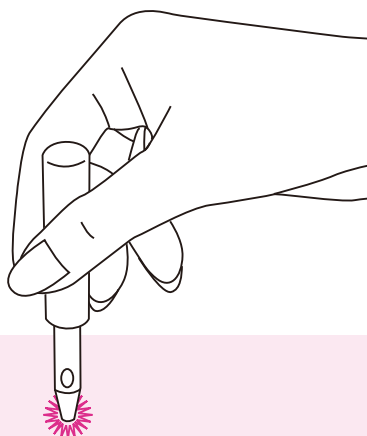

Przyszywanie guzików

Guziki można przyszywać za pomocą maszyny do szycia. Możliwe jest przyszywanie guzików z dwoma lub czterema otworami.

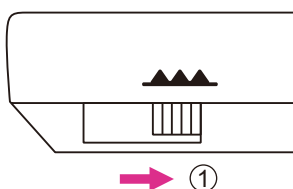
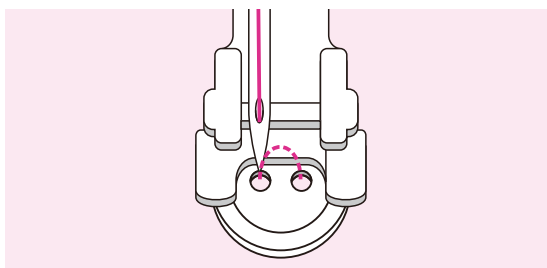
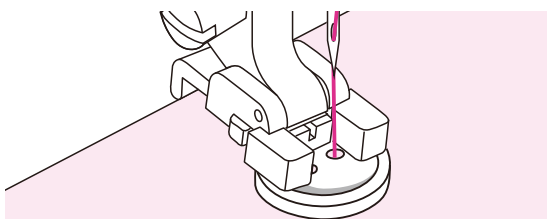
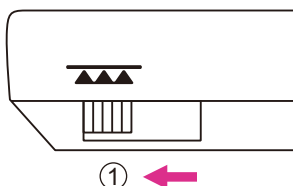
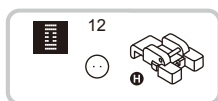

Należy użyć stopki do przyszywania guzików.

Przesuń dźwignię sterowania, aby opuścić ząbki transportera.

① Pozycja opuszczona

Umieść materiał pod stopką. Umieść guzik w wybranym miejscu i opuść stopkę.

Wybierz ścieg do szycia dziurki na guzik i dostosuj szerokość ściegu do odległości między dwiema dziurkami guzika.

Obróć pokrętko i sprawdź, czy igła trafia w lewą i prawą dziurkę guzika.

W przypadku guzików z czterema dziurkami najpierw przyszyj dwie pierwsze dziurki, a potem dwie następne.

Po zakończeniu szycia, przesuń dźwignię, aby unieść ząbki transportera.

① Pozycja podniesiona

Wszywanie zamków

Tę stopkę można ustawić do szycia po obu stronach zamka. Krawędź stopki prowadzi zamek tak, aby zapewnić proste wszycie.



Należy użyć stopki do zamków.

⚠ Uwaga

Stopka do zamków powinna być używana tylko do szycia prostych ściegów. Przy szyciu z innymi ściegami igła może uderzyć w stopkę i złamać się.

Podczas szycia należy upewnić się, że igła nie dotyka zamka, w przeciwnym razie igła może się zgąć lub złamać.

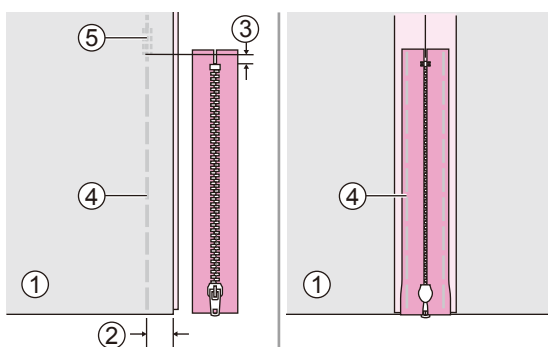

❖ Wszywanie zamka środkowego

Umieść prawe boki materiału razem. Zszyj ścieg dolny w odległości 2cm od prawej krawędzi dolnego ogranicznika zamka. Przeszyj kilka ściegów poprzez szycie wsteczne. Zwiększ długość ściegu do maksimum, a następnie ustaw naprężenie poniżej 2 i przyfastryguj pozostałą długość materiału.

Otwórz nadmiary szwu. Umieść zamek przodem do dołu w szwie ząbkami opartymi o linię szwu. Przyfastryguj taśmę zamka.

- ① Lewa strona
- ② 2cm
- ③ 5mm
- ④ Ścieg fastrygujący
- ⑤ Ścieg szyty od tyłu

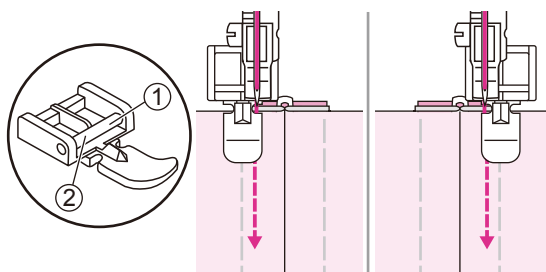

Przymocuj stopkę do zamków.

- ① Szyjąc lewą stronę zamka zamocuj prawą stronę zaczepu stopki do uchwyty.
- ② Szyjąc prawą stronę zamka zamocuj lewą stronę zaczepu stopki do uchwyty.

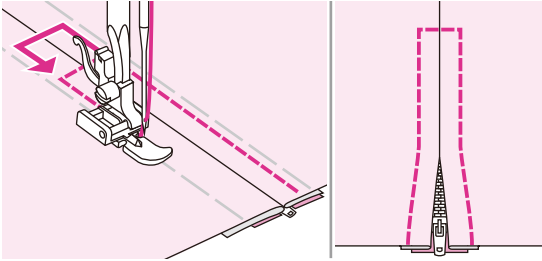

Przeszyj dookoła zamka. Usuń fastrygę i zaprasuj.

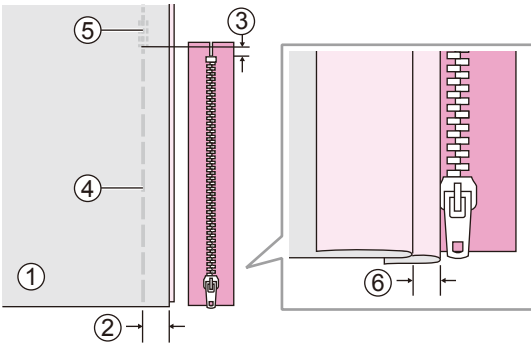

❖ Wszywanie zamka bocznego

Umieść prawe boki materiału razem. Zszyj ścieg dolny w odległości 2cm od prawej krawędzi dolnego ogranicznika zamka. Przeszyj kilka ściegów poprzez szycie wsteczne. Zwiększ długość ściegu do maksimum, a następnie ustaw naprężenie poniżej 2 i przyfastryguj pozostałą długość materiału.

Odwiń lewą zakładkę szwu. Zawiń pod spód prawą zakładkę szwu formując 3 mm zawinięcie.

- ① Lewa strona
- ② 2cm
- ③ 5mm
- ④ Ścieg fastrygujący
- ⑤ Ścieg szyty od tyłu
- ⑥ 3mm

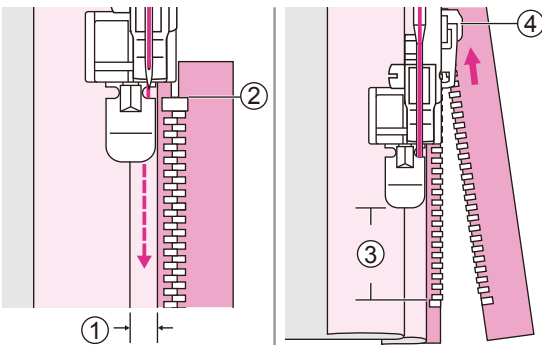

Przymocuj stopkę zamka. Przymocuj prawą szpilkę do przyszycia lewej strony zamka. Zszyj zamek do materiału z dodatkowymi 3mm, zaczynając od końca zamka.

Zatrzymaj maszynę około 5cm od górnej części zamka. Opuść igłę do materiału, podnieś stopkę, a następnie otwórz zamek i kontynuuj szycie.

- ① 3mm
- ② Koniec zamka
- ③ 5cm
- ④ Zamek

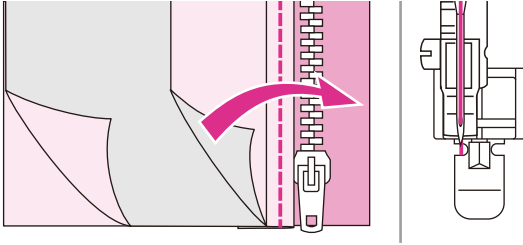

Obróć materiał na prawą stronę i przesyj w poprzek dołu i prawej strony zamka.

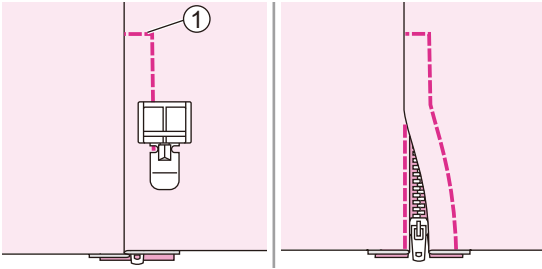

Przeszyj w poprzek dolnego końca i po prawej stronie zamka.

① Dolny koniec

Zatrzymaj się około 5 cm od góry zamka. Usuń fastrygę i otwórz zamek. Przeszyj resztę ściegu.

Szycie ścięgiem satynowym

Szycie ścięgiem satynowym i dekorowanie wykonuje się stopką do ścięgu satynowego.

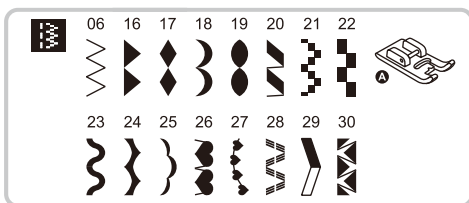

Należy użyć stopki ścięgu satynowego.

Uwaga

W przypadku szycia bardzo cienkich materiałów, zaleca się użycie usztywniacza na lewej stronie materiału.

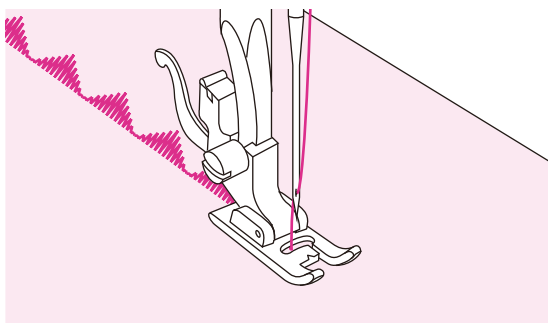

Stopka ta ma pełny wzór nacięć na spodzie, dzięki czemu możliwe jest łatwe szycie na grubej warstwie.

Wzór ścięgu satynowego lub dekoracyjnego można dostosować regulując długość i szerokość wzoru za pomocą przycisków zmiany długości i szerokości ścięgu. Warto wykonać próby na skrawkach materiału, aby dobrać wymaganą długość i szerokość ścięgu.

Marszczenie

Nadaje się do szycia ubrań jak i dekoracji domowych. Najlepiej sprawdza się z materiałami cienkimi i średniej grubości.

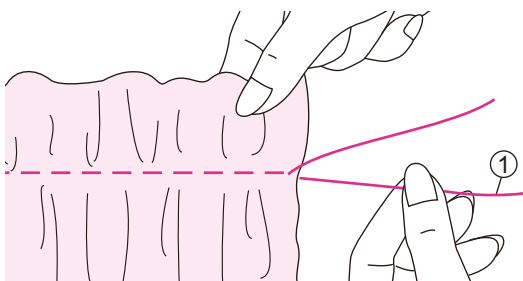

Należy użyć uniwersalnej stopki.

Przed szyciem należy sprawdzić, czy nici górne i dolne są wyciągnięte na około 5cm, aby pozostawić wystarczająco dużo miejsca na szycie. Więcej informacji na ten temat znajduje się w rozdziale „Wyciąganie szpulki”.

Należy ustawić naprężenie poniżej 2. Przeszyć pojedynczy rząd (lub wiele rzędów) prostych ścięgu.

Pociągnij nici bębenka i równomiernie rozłóż marszczenia. Zamocuj nici na drugim końcu.

① Nici bębenka

Marszczenie przez ściąganie

Ten dekoracyjny ścieg jest tworzony przez wysycie lub haftowanie na marszczeniach. Służy do dekorowania przodu bluzek i rękawów. Marszczenie przez zbieranie dodaje faktury i elastyczności.

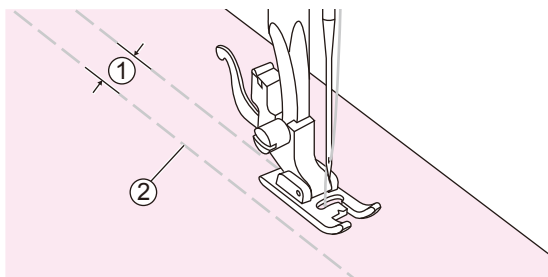
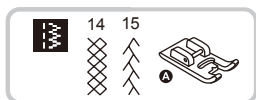

Należy użyć stopki ściegu satynowego.

Zwiększ długość ściegu do maksimum, ustaw naprężenie poniżej 2 i linę fastrygowania 1cm na całym obszarze, który ma zostać zmarszczony.

- ① 1cm
- ② Ścieg fastrygujący

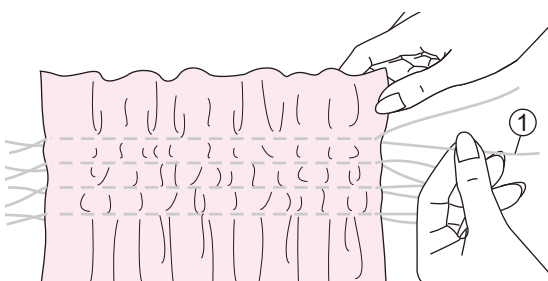

Zawiąż nici na jednym z brzegów.

Pociągnij nici bębena i równomiernie rozłóż marszczenia. Zamocuj nici na drugim końcu.

- ① Nici bębena

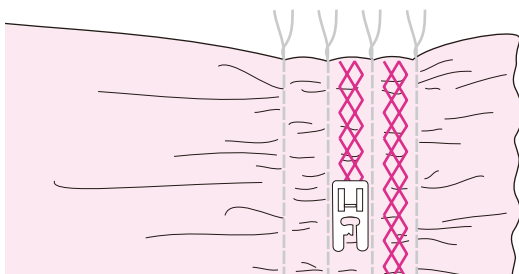

Zmniejsz naprężenie i w razie potrzeby przesyj ściegiem dekoracyjnym obszar pomiędzy prostymi szwami.

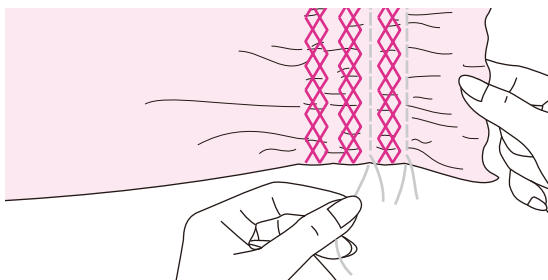

Wyciągnij ściegi marszczące.

Cerowanie swobodne, haftowanie i monogramy

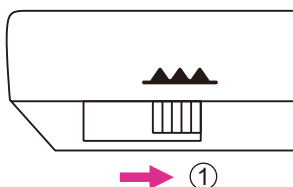
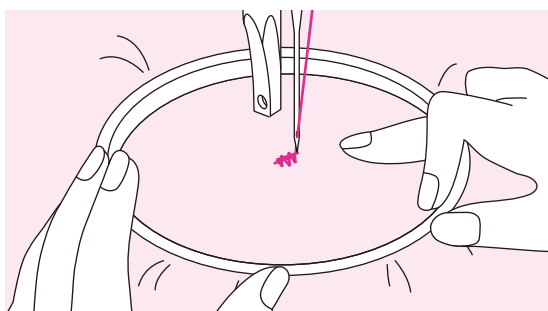
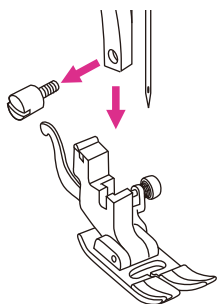
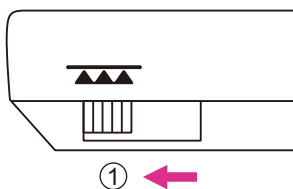
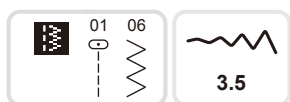

❖ Przygotowanie do haftowania i szycia monogramów

* Tamborek nie jest dołączany do maszyny.

Przesuń dźwignię sterowania, aby opuścić ząbki transportera.

① Pozycja obniżona

Zdejmij stopkę dociskową i uchwyt stopki.

Narysuj żądany napis lub wzór na powierzchni materiału.

Rozciągnij materiał pomiędzy tamborkiem tak mocno, jak to tylko możliwe.

Umieść materiał pod igłą. Upewnij się, że stopka dociskowa znajduje się w najniższej pozycji.

Przekręć pokrętkę ręczną w stronę użytkownika, aby przeciągnąć nić przez materiał. Przeszyj kilka ściegów mocujących w punkcie wyjścia.

Trzymaj tamborek palcami wskazującymi obu rąk, jednocześnie naciskając materiał środkowym i trzecim palcem, a małym palcem wspieraj zewnętrzną stronę tamborka.

⚠ Uwaga

Należy trzymać palce z dala od ruchomych części, zwłaszcza igieł.

Uwaga

Po zakończeniu szycia, przesuń dźwignię, aby unieść ząbki transportera.

① Pozycja podniesiona

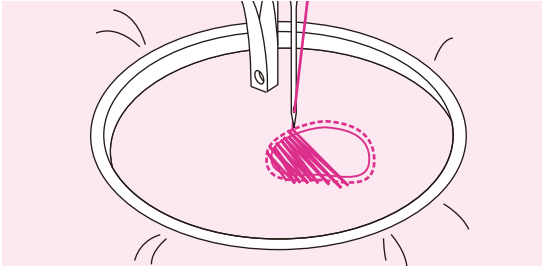

❖ Cerowanie

Najpierw należy przesyć dookoła krawędzi dziury, aby zabezpieczyć nici przed dalszym pruciem. Następnie od lewej do prawej przesyj dziurę stałym i ciągłym ruchem.

Obróć materiał o 1/4, przesyj pierwsze ściegi poruszając się wolniej nad dziurą, alby oddzielić nici i nie tworzyć zbyt dużych odstępów między niemi.

Uwaga

Ruch swobodny odbywa się bez wewnętrznego systemu zasilania maszyny do szycia. Ruch materiału jest kontrolowany przez operatora. Konieczne jest skoordynowanie prędkości szycia i ruchu materiału.

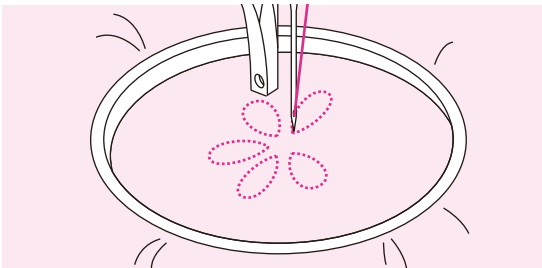

❖ Haftowanie

Szyj dookoła projektu przesuając odpowiednio tamborek. Staraj się utrzymać stałą szybkość.

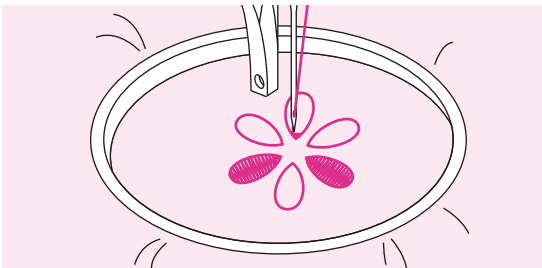

Wypełnij obszar projektu zaczynając od obramowania i szyjąc w kierunku środka. Staraj się trzymać ściegi blisko siebie.

Dłuższe ściegi można uzyskać przesuając tamborek szybciej, a krótsze – przesuując wolniej.

Po zakończeniu szycia zabezpiecz haft ściegiem mocującym.



❖ Monogramy

Szyj ze stałą prędkością przesuując tamborek wolno wzdłuż liter.

Po zakończeniu litery zabezpiecz haft ściegiem mocującym.

Pikowanie

Umieszczenie podkładki pomiędzy dwiema warstwami materiału nazywane jest pikowaniem. Górna warstwa zwykle składa się z wielu połączonych ze sobą fragmentów materiału o geometrycznych kształtach.

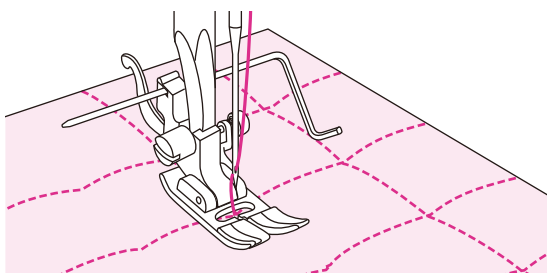
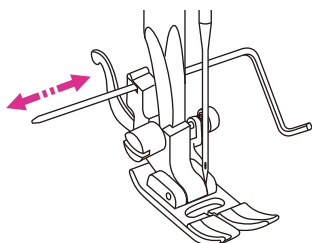
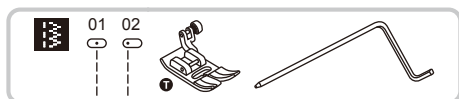

Należy użyć uniwersalnej stopki z prowadnicą krawędziową/pikującą.

❖ Użycie prowadnicy krawędziowej/pikującej

Założ prowadnicę krawędzi/pikowania do uchwytu stopki, tak jak na rysunku i ustaw wybrany odstęp.

Wyszyj pierwszy wiersz i szuj kolejne, tak aby prowadnica przesuwiała się wzdłuż poprzedniego ściegu.

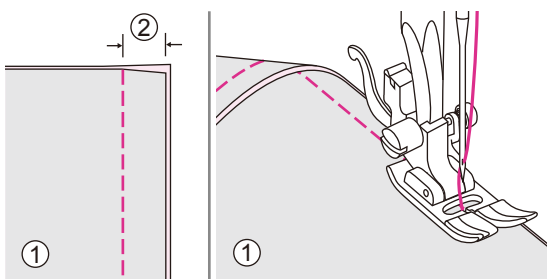

Należy użyć uniwersalnej stopki.

❖ Łączenie kawałków materiału

Umieść dwa kawałki materiału prawymi stronami do siebie i przeszuj je ściegiem prostym.

Zszyj materiały z nadmiarem 5mm.

Szuj z boku stopki przy krawędzi materiału.

- ① Lewa strona
- ② 5mm



Należy użyć uniwersalnej stopki lub stopki ściegu satynowego.

❖ Zszywanie patchworkowe

Umieść dwa materiały z prawej strony razem i przeszuj prostym ściegiem.

Otwórz nadmiary szwu i rozłóż je płasko.

① Lewa strona

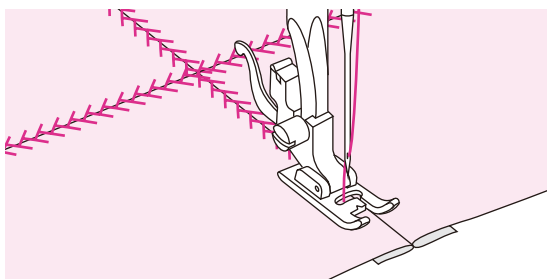
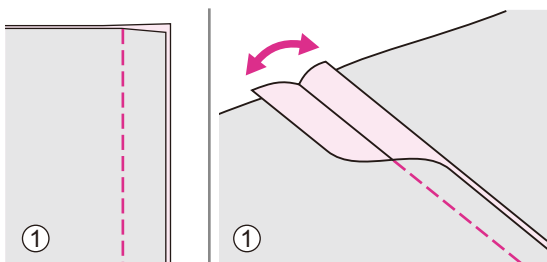

Pracując po prawej stronie materiału, należy umieścić środek stopki na linii ściegu łączącego kawałki materiału i przeszyc go.

Aplikacja

Tworzenie i aplikowanie jest możliwe poprzez wycięcie innego kawałka materiału na kształt i wykorzystanie go jako dekoracji.

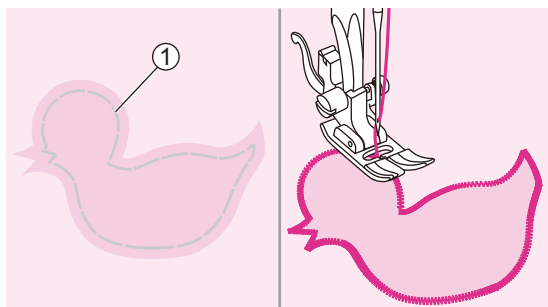

Należy użyć uniwersalnej stopki.

Wytnij wzór aplikacji i przyfastryguj go na materiał. Powoli szwy wokół krawędzi projektu.

① Ścieg fastrygujący

Przytnij nadmiar materiału poza szwem. Upewnij się, że nie przeciąłeś żadnego ściegu. Usuń fastrygę.

Ścieg fagotowy

Szycie przez otwarty szew nazywane jest ściegiem fagotowym. Używa się go do bluzek i ubrań dziecięcych. Bardziej dekoracyjny efekt można uzyskać za pomocą grubszej nici.

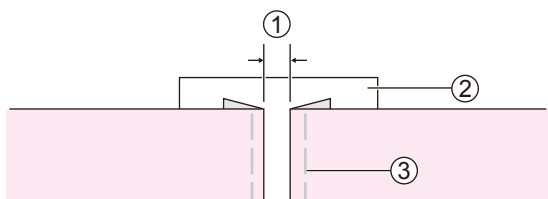
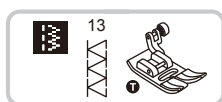

Należy użyć uniwersalnej stopki.

Rozdziel zagięte krawędzie materiału przerwą o szerokości 4mm i przyfastryguj je do cienkiego papieru lub rozpuszczalnym usztywniaczu.

① 4mm

② Cienki papier lub rozpuszczalny usztywniacz

③ Ścieg fastrygujący

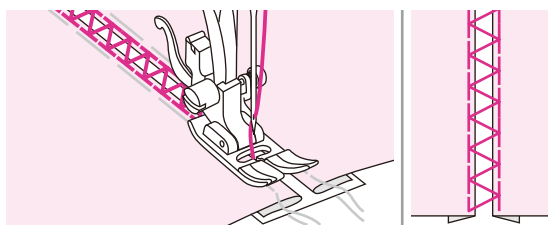

Umieść środek stopki na środku linii pomiędzy dwoma kawałkami materiału i rozpocznij szycie.

Po przeszyciu należy usunąć usztywniacz i fastrygę.

Ścieg wykańczający

Powtarzający się falisty wzór o wyglądzie muszelek nazywany jest ściegiem wykańczającym. Używa się go przy kołnierzach bluzek i dekorowania krawędzi projektów.

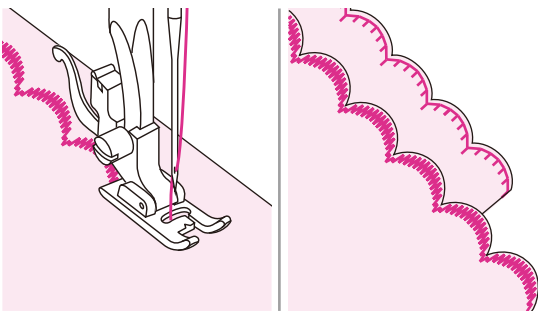

Należy użyć stopki ściegu satynowego lub uniwersalnej.

❖ Ścieg wykańczający krawędziowy

Przeszyj wzdłuż krawędzi materiału uważając, aby nie szyć bezpośrednio po samej krawędzi.

Lepsze efekty zapewnia użycie krochmalu w sprayu i przeprasowanie przed szyciem.

Przytnij wzdłuż przesyć, uważając, aby nie przeciąć ściegu.

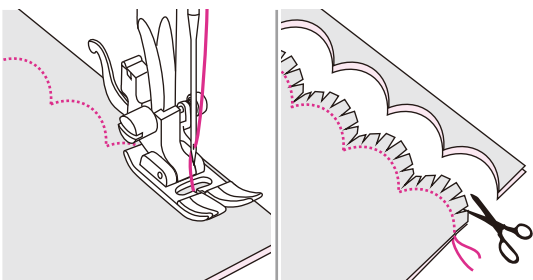
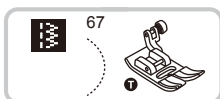

Należy użyć uniwersalnej stopki.

❖ Ścieg wykańczający kryty

Złóż materiał prawymi stronami i przesyj wzdłuż krawędzi, jak pokazano na rysunku.

Odetnij materiał wzdłuż szwu pozostawiając nadmiar szerokości około 3 mm do zszycia.

Ponacinaj nadmiar w ząbki.

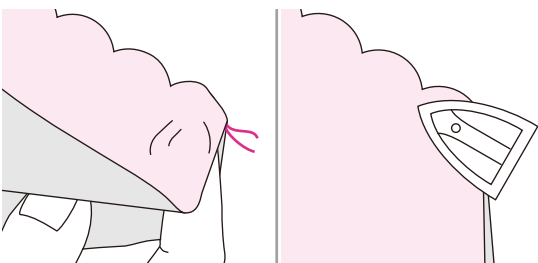

Przewróć materiał na prawą stronę i wypchnij zaokrąglony szew, po czym zaprasuj go.



Przygotowanie haftu

Ważne informacje dotyczące haftowania

❖ Nici do haftowania

Do haftowania potrzeba dobrej jakości nici, aby uniknąć złego formowania ściągów, zrywania nici itp.

Haft może być wyjątkowo efektywny przy zastosowaniu górnej nici 40wt nici rayon lub poliestrowych do haftu. Dostępne są w wielu kolorach, co pozwala na uzyskanie wspaniałych haftów.

Nici poliestrowe

Poliester z połyskiem to trwała i kolorowa nić dobrze znosząca duże naprężenia, co pasuje do wszystkich typów haftów.

Nici Rayon

Rayon to miękkie, wiskozowe włókno z połyskiem stosowane do drobnego, delikatnego haftu oraz elementów, które nie będą narażone na zużycie i wycieranie.

Nici metaliczne

Nici metaliczne to lekkie i średnie nici stosowane do uzyskania efektów specjalnych.

Podczas szycia tymi nićmi należy zmniejszyć prędkość i naprężenie górnej nici.

Igła do haftowania

- Należy stosować odpowiedni rozmiar igły do wybranej nici.
- Igłę należy regularnie zmieniać.

Uwaga

Do nici metalicznych i specjalnych należy używać drugiego trzpienia na szpulki.

❖ Nici dolne

Wypełnienie szpulki (specjalna nić dolna)

Jest to wyjątkową miękką i cienką nić poliestrową przygotowaną specjalnie jako nić do bębna. Zapewnia ona stałe naprężenie i optymalne splatanie z nicią górną.

Nici do cerowania i haftowania

Delikatna nić z merceryzowanej bawełny. Nadaje się do haftowania na bawełnie.

Uwaga

W większości przypadków nić bębenka przy haftowaniu jest biała lub czarna. W szczególnych wypadkach stosuje się taką samą nić górną i dolną.

❖ Usztywniacz

Odrywany usztywniacz

- Nadmiar łatwo można oderwać.
- Można zastosować jedną lub więcej warstw.
- Dostępne dla cienkich i grubych materiałów.
- Większą sztywność można uzyskać stosując tymczasowo klej w aerozolu na lewej stronie materiału przed umieszczeniem go w tamborku.
- Należy ostrożnie oderwać nadmiar usztywniacza z tyłu haftu po jego wyszyciu.
- Projekty nie są przekrzywione.
- Usztywniacz pozostaje na spodzie większych haftowanych obszarów.

Zastosowanie:

- Dla wszystkich tkanin i materiałów nierozciągliwych.

Usztywniacze odcinane

- Można zastosować jedną lub więcej warstw.
- Dostępne dla cienkich i grubych materiałów.
- Większą sztywność można uzyskać stosując tymczasowo spray samoprzylepny na lewej stronie materiału przed umieszczeniem go w tamborku.
- Należy ostrożnie oderwać nadmiar usztywniacza z tyłu haftu po jego wyszyciu.
- Projekty nie są przekrzywione.
- Usztywniacz pozostaje na spodzie większych haftowanych obszarów.

Zastosowanie:

- Dla wszystkich materiałów elastycznych.

❖ Klej w aerozolu

Aerozolu należy używać z dala od maszyny.

- Zachowaj około 25-30 cm odstępów podczas używania sprayu.
- Ostrożnie używaj sprayu.
- Nałóż usztywniacz i przyklej na lewej stronie materiału dokładnie wyrównując jego powierzchnię tak, aby nie było zmarszczek.

Zastosowanie:

- Elastyczne i dzianiny: w celu zachowania kształtu.
- Materiały gładkie: w celu uniknięcia przesunięcia warstw.
- Umożliwia precyzyjne ułożenie aplikacji.
- Fragmenty materiałów: ustawianie fragmentów materiałów na usztywniaczu, np. zamknięć kieszonek.
- Materiały mechatyczne (i.e. aksamit), których nie należy umieszczać w tamborku, aby uniknąć powstawania śladów.
- Do mocowania części, które będą haftowane.

Dodatkowe usztywnienie zapewnić może krochmal w aerozolu

Krochmal w aerozolu to idealne rozwiązanie przy usztywnianiu delikatnych, miękkich i luźno tkanych materiałów.

- Pokryj krochmalem haftowany obszar
- Poczekaj, aż wyschnie lub delikatnie przeprasuj w miarę potrzeby
- Zawsze używaj dodatkowego usztywniacza, takiego jak usztywniacz rozpuszczalny w wodzie, który ma być zastosowany na materiale.

Zastosowanie:

- Idealny do delikatnych, luźno tkanych materiałów, np. batyst, cienki len itp.

❖ Usztywnienie wprasowywane

Dostępne są różne grubości usztywnień wprasowywanych. Należy dopasowywać je do używanego materiału. Należy dobrać usztywnienie wprasowywane, które będzie łatwo zdjąć z materiału.

Należy wprasować usztywnienie na lewej stronie materiału aplikacji.

Zastosowanie:

- Aby uzyskać odpowiedni kształt materiału, na którym umieszczony zostanie projekt, należy użyć odpowiedniego usztywnienia.

Papierowy usztywniacz samoprzylepny

- Umieść usztywniacz w tamborku, papierową stroną do góry.
- Natnij papier za pomocą ostrego przedmiotu (np. nożyczek).
- Usuń papier, aby uzyskać dostęp do powierzchni samoprzylepnej.
- Umieść materiał do haftowania na usztywniaczu i wyrównaj go.

Zastosowanie:

- Rozwiązanie jest przeznaczone do delikatnych materiałów takich, jak dżersej, jedwab itp.
- Nadaje się do elementów i materiałów, które trudno umieścić w tamborku.

Uwaga

Upewnij się, że osad warstwy samoprzylepnej na igle, płytce ścierniej i obszarze bębinka został całkowicie usunięty.

Usztywniacz rozpuszczalny w wodzie

Usztywniacz rozpuszczalny w wodzie wygląda jak plastikowa folia. Po zakończeniu projektowania haftu, wystarczy zanurzyć projekt w ciepłej wodzie, aby rozpuścić usztywniacz. Zapobiega to zbyt niemu zagłębieniu nici w materiale i jego wyłanianiu się przez ściegi haftu. (np. ręcznikach).

- Umieść usztywniacz rozpuszczalny w wodzie na materiale.
- Umieść wszystkie warstwy razem w tamborku.
- W razie potrzeby umocuj usztywniacz za pomocą kleju w aerozolu.
- W przypadku materiałów z włosiem należy zastosować odpowiedni usztywniacz na lewej stronie.
- Po rozpuszczeniu usztywniacza umieść projekt na płaskiej powierzchni do wysuszenia.

Zastosowanie:

- Idealne do ręczników, aksamitu, boucle i innych.
- Rozwiązanie jest przeznaczone do cienkich materiałów takich, jak organdyna, batyst itp.
- Do haftowania koronek.

Informacje na temat modułu do haftowania

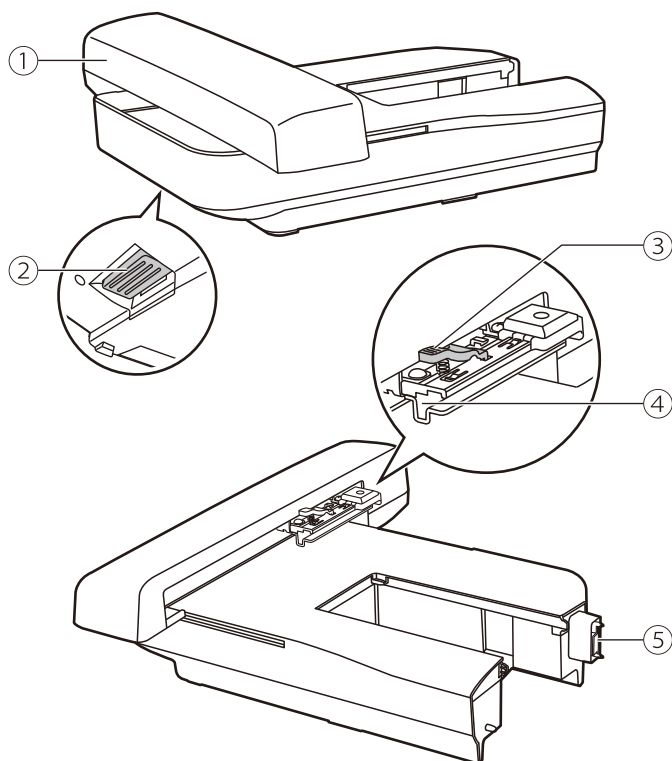

- ① Ramię do haftowania
- ② Przycisk zwalniający moduł haftujący
- ③ Dźwignia zabezpieczająca
- ④ Uchwyt do haftu
- ⑤ Detektor zestawu do haftowania

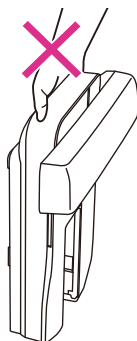
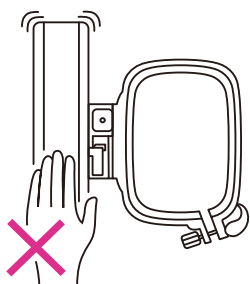

Uwaga

Nie należy dotykać zestawu do haftowania. Może to spowodować uszkodzenie złącza i nieprawidłową pracę urządzenia.

Nie należy podnosić karetki haftującej i nie próbować jej na siłę przesunąć. Może to spowodować jej nieprawidłowe działanie.

Nie należy przenosić jednostki haftującej trzymając za okolice przycisku do zdejmowania.

Informacje na temat tamborka

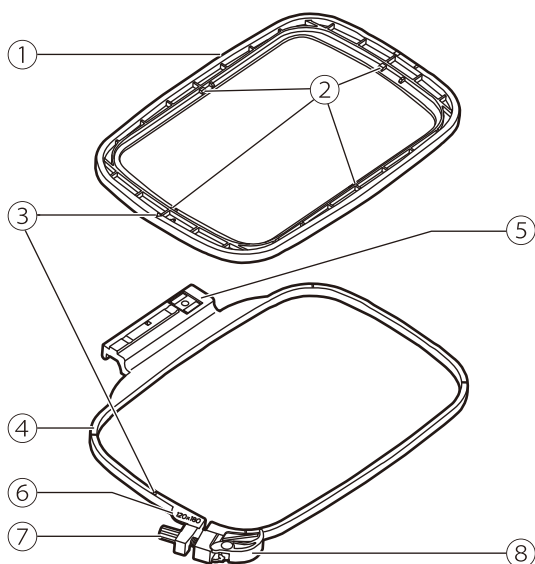

- ① Wewnętrzny pierścień
- ② Znacznik środka
- ③ Oznaczenie trójkątne
- ④ Zewnętrzny pierścień
- ⑤ Złącze tamborka
- ⑥ Wielkość tamborka
- ⑦ Śruba regulacyjna
- ⑧ Szybkozłączka

Przygotowanie tamborka

❖ Zakładanie usztywniacza do materiału

⚠ Uwaga

Podczas haftowania zawsze należy używać usztywniacza. Igła może się złamać lub wygiąć przy haftowaniu bez usztywniacza przy cienkich i rozciągliwych materiałach. Dodatkowo wzór może zostać wyszyty nieprawidłowo.

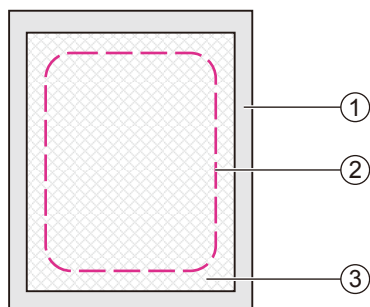

Najlepszą jakość haftu zapewnia użycie usztywniacza.

Przygotuj usztywniacz większy, niż używany rozmiar tamborka.

- ① Lewa strona
- ② Wielkość tamborka
- ③ Usztywniacz

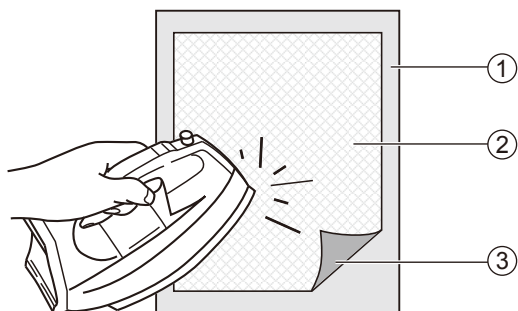

Przy stosowaniu usztywniaczy samoprzylepnych, należy przykleić go do lewej strony materiału i przeprasować żelazkiem z parą.

- ① Lewa strona
- ② Usztywniacz
- ③ Powierzchnia samoprzylepna

❖ Zakładanie materiału

⚠ Uwaga

Gruba warstwa materiału i usztywniacza może spowodować pomijanie przesyć, pęknięcie nici, łamanie się igieł i uszkodzenie tamborków.

Poluzuj śrubę regulacyjną tamborka znajdującą się na zewnętrznym pierścieniu.

Rozdziel wewnętrzny i zewnętrzny pierścień.

- ① Śruba regulacyjna

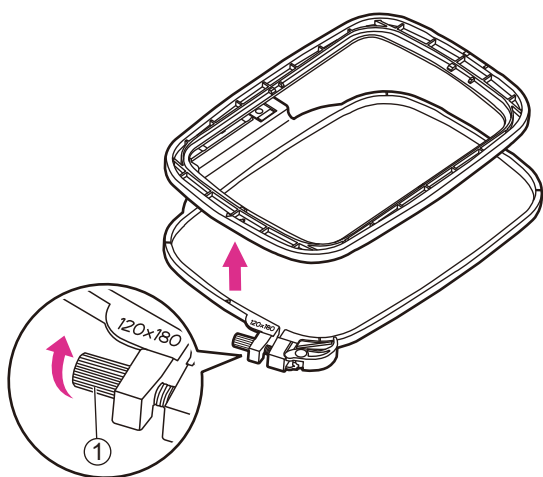

Umieść zewnętrzny pierścień stabilnej, płaskiej powierzchni.

Ustaw materiał prawą stroną do góry. Umieść materiał z usztywniaczem na zewnętrznym pierścieniu. Zapewnia to lepszą wydajność haftu.

Wyrównaj oba oznaczenia trójkątne i przymocuj materiał na miejscu.

- ① Wewnętrzne oznaczenia trójkątne tamborka
- ② Zewnętrzne oznaczenia trójkątne tamborka

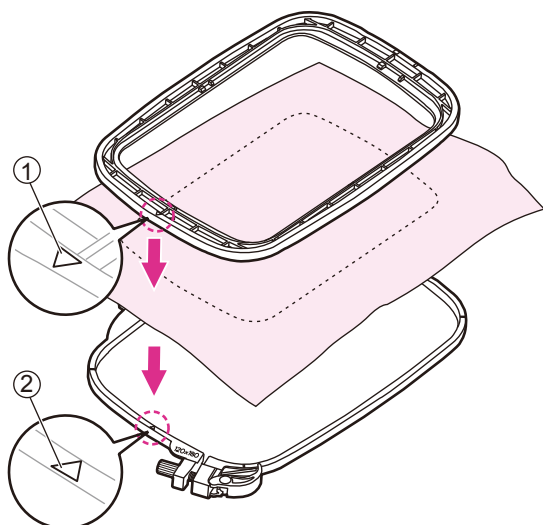

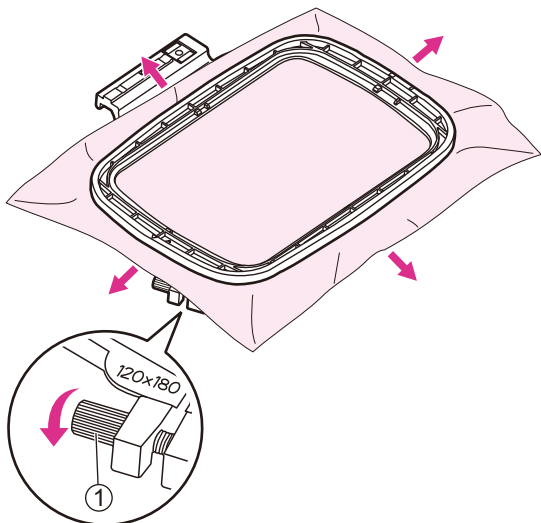

Położ wewnętrzny pierścień na materiale. Wciśnij wewnętrzny pierścień mocno w pierścień zewnętrzny. Jeżeli wewnętrzny pierścień nie może być prawidłowo dopasowany, należy poluzować śrubę regulacyjną i wyregulować do momentu dopasowania.

Gdy materiał i wewnętrzny pierścień będą w całości przylegały do zewnętrznego pierścienia, należy naciągnąć materiał z czterech stron oznaczonych strzałkami tak, aby materiał był napięty w tamborku, a następnie wcisnąć wewnętrzny pierścień w dół tak, aby zagłębił się nieco w zewnętrzny pierścień i dokręcić śrubę regulacyjną.

① Śruba regulacyjna

❖ Zastosowanie szybkozłączki

Jeśli do haftu używany jest ten sam rodzaj materiału, należy otworzyć szybkozłączkę pod zewnętrznym pierścieniem.

Rozdziel wewnętrzny i zewnętrzny pierścień.

① Szybkozłączka

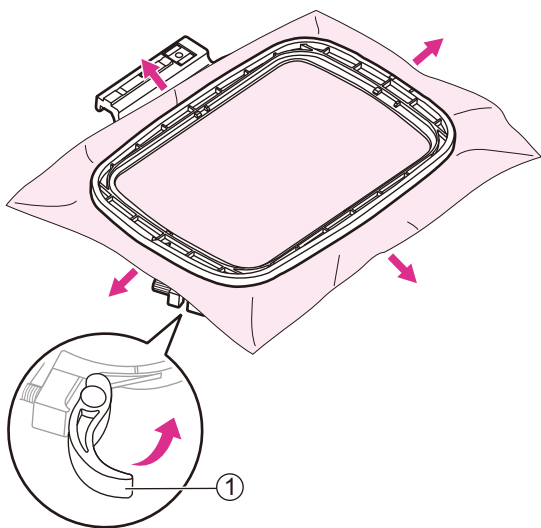
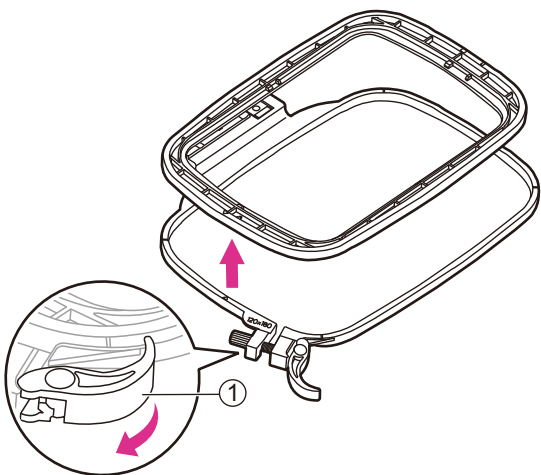

Umieść wewnętrzny pierścień na materiale i mocno dociśnij, aż będzie idealnie pasował do pierścienia zewnętrznego, pociągnij materiał z czterech stron oznaczonych strzałkami tak, aby materiał był w nim szczelnie naciągnięty, a następnie dociśnij wewnętrzny pierścień w dół tak, aby trochę zagłębił się w pierścień zewnętrzny i zamknij szybkozłączkę.

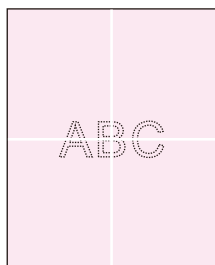

❖ Arkusz do haftowania

Oznacz kredą środek do wyhaftowania wzoru.

Poluzuj śrubę regulacyjną lub otwórz szybkozłączkę (jeśli do haftu używany jest ten sam rodzaj materiału).

Rozdziel wewnętrzny i zewnętrzny pierścien.

- ① Śruba regulacyjna
- ② Szybkozłączka

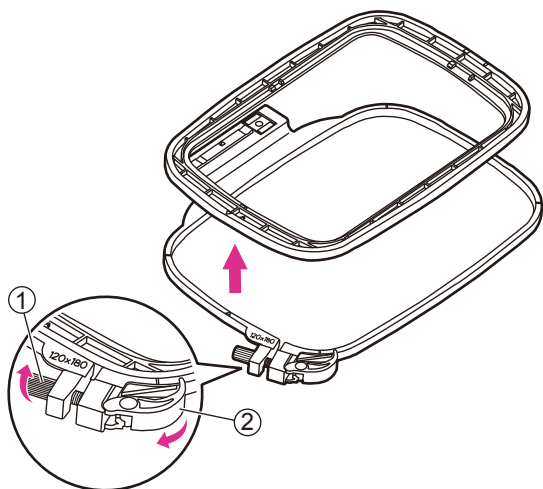

Umieść arkusz na wewnętrznym pierścieniu tamborka. Upewnij się, że nadruk rozmiaru tamborka znajduje się po prawej stronie u góry.

- ① Arkusz haftu
- ② Wielkość tamborka

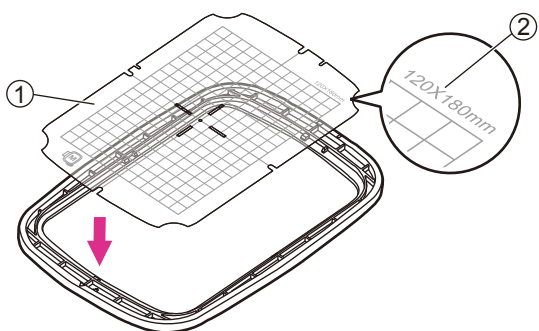

Ustaw znak na materiale równo z linią bazową arkusza.

Ponadto należy wyrównać środek materiału do znacznik środka po czterech stronach wewnętrznego pierścienia.

- ① Znacznik środka

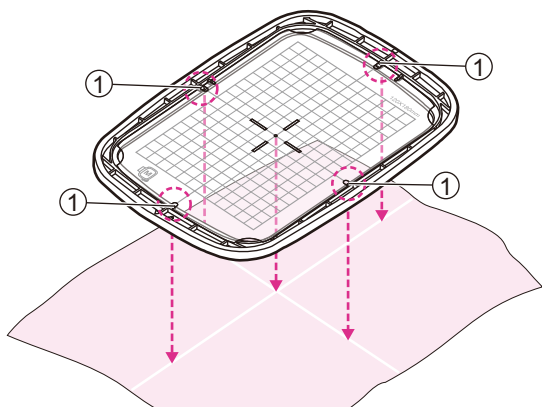

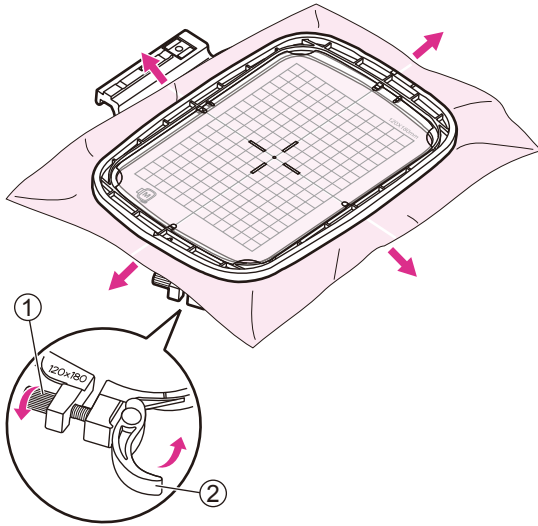

Umieść wewnętrzny pierścień z materiałem na zewnętrznym pierścieniu tamborka. Jeżeli wewnętrzny pierścień nie może być prawidłowo dopasowany, należy poluzować śrubę regulacyjną i wyregulować do momentu dopasowania.

Gdy materiał i wewnętrzny pierścień będą w całości przylegały do zewnętrznego pierścienia, należy naciągnąć materiał z czterech stron oznaczonych strzałkami tak, aby materiał był napięty w tamborku, a następnie wcisnąć wewnętrzny pierścień w dół tak, aby zagłębił się nieco w zewnętrzny pierścień i dokręcić śrubę regulacyjną lub zamknąć szybkozłączkę (jeśli do haftu używany jest ten sam rodzaj materiału).

- ① Śruba regulacyjna
- ② Szybkozłączka

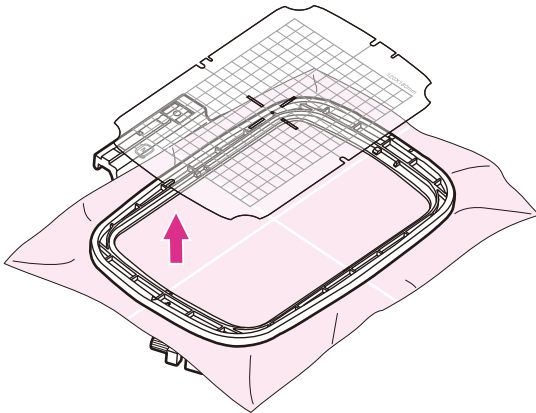

Wymij arkusz do haftowania.



Proces haftowania

Przygotowanie do haftowania

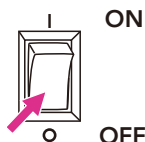

Należy wyłączyć przełącznik zasilania („O”).
Unieś stopkę.

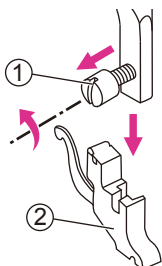

Poluzować śrubę w kierunku przeciwnym do ruchu wskazówek zegara, aby zdjąć uchwyt stopki dociskowej.

- ① Śruba
- ② Uchwyt stopki dociskowej

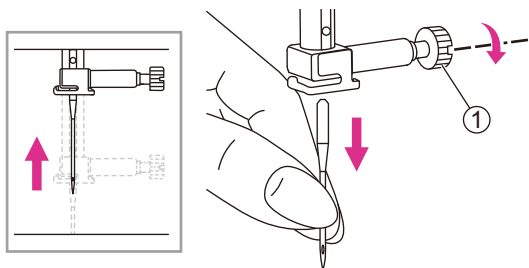

Przekręć pokrętko ręczne do siebie, aby unieść igłę, a następnie poluzuj śrubę zacisku igłowego, aby usunąć igłę.

- ① Śruba zacisku igłowego

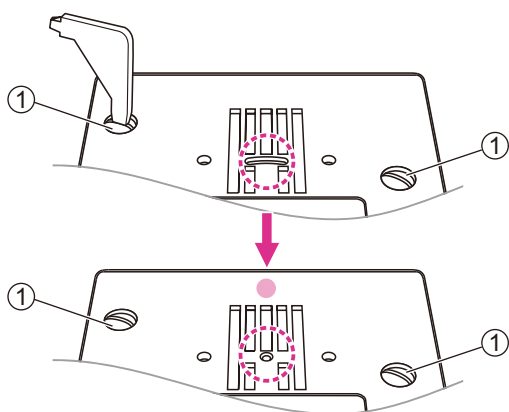

Odkręć śruby na płycie igłowej, a następnie wyjmij płytę igłową.

Zmień prostą płytę ściegową i dokręć śruby.

- ① Śruby

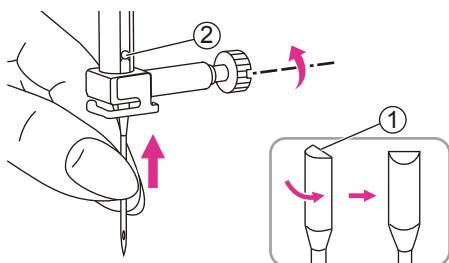

Wkładając odpowiednią igłę, trzymaj płaską stroną trzonu do tyłu.

Więcej informacji można znaleźć na stronach „Dopasowanie igły/materiału/nici” oraz „Wymiana igły”.

- ① Płaska strona
- ② Maksymalne górne położenie

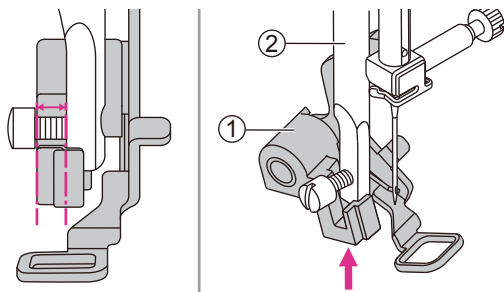

Przesuń dźwignię stopki do haftu do góry.

Przechyl stopkę do haftu i włóż ją od lewej do prawej strony tak, aby nacięcie pasowało do prowadnicy stopki, a następnie przesuń stopkę do góry, aż zostanie wyrównana ze śrubą.

- ① Stopka do haftu
- ② Stopka dociskowa

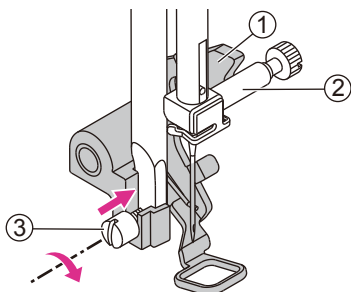

Dźwignia stopki do haftu będzie przylegać do górnej części śruby zacisku igłowego, a następnie należy dokręcić śrubę za pomocą śrubokręta.

- ① Dźwignia stopki do haftu
- ② Śruba zacisku igłowego
- ③ Śruba



Uwaga

Przed założeniem modułu haftowania na maszynę należy sprawdzić i upewnić się, że stopka do haftu jest uniesiona oraz należy zdjąć tamborek.

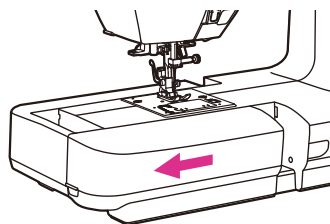

Przytrzymaj stół do szycia poziomo, a następnie pociągnij w lewo, aby usunąć go z maszyny.

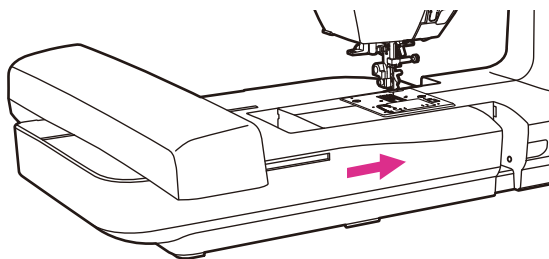

Wsuń modułu haftowania na ramię maszyny. Lekko naciśnij, aż moduł zaskoczy na swoje miejsce.

▲ Uwaga

Po zainstalowaniu urządzenia do haftowania nie można sterować nożnie.

Zamontowanie tamborka

Po edycji pliku z obrazem haftu, należy umieścić tamborek o odpowiednim rozmiarze w celu przygotowania do haftu.

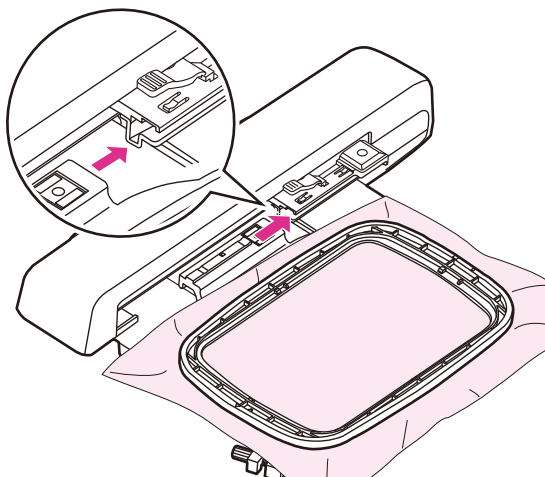

W wyposażeniu znajdziemy tamborki o wymiarach 120x80mm i 50x70mm. Wybierz odpowiedni rozmiar zgodnie z projektem wzoru.

Po włączeniu zasilania należy umieścić materiał w wybrany tamborek i palcem lekko unieść stopkę, wsunąć tamborek do modułu haftowania i zamontować. Gdy usłyszysz „kliknięcie”, oznacza to, że tamborek jest zamontowany.

Uwaga

Należy unieść stopkę, gdy tamborek do haftu jest ustawiany.

Operacja ustawiania musi być wykonywana za każdym razem, gdy zakładamy tamborek o innym rozmiarze.

▲ Uwaga

Należy wcześniej sprawdzić grubość materiału, jeśli jest zbyt gruby, nie należy używać go do haftowania.

Jeżeli pomiędzy stopką dociskową a materiałem występuje przestrzeń, materiał można haftować. Jeśli nie występuje, nie należy haftować materiału. W przeciwnym razie igła może pęknąć, powodując obrażenia.

Należy zachować ostrożność przy szyciu wzorów zachodzących na siebie, ponieważ igła może pęknąć z powodu trudności z wnikaniem do materiału.

Wybór wzoru haftu

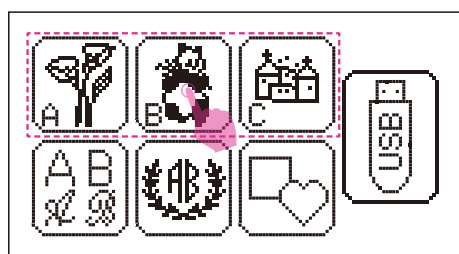
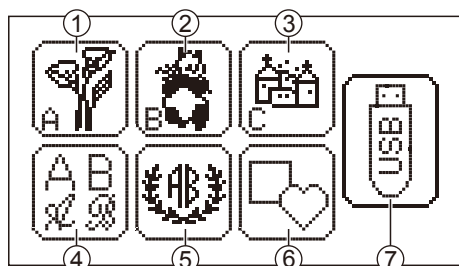
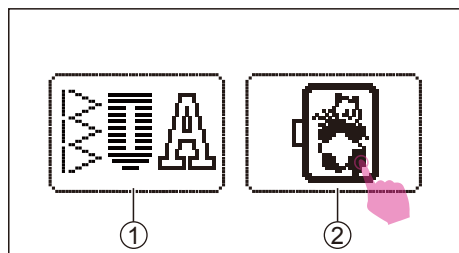

❖ Rodzaje wzorów haftu

Należy włączyć zasilanie („I”). Dotknij ikony trybu haftowania.

- ① Ikona trybu szycia
- ② Ikona trybu haftowania

Istnieje 7 kategorii wzorów haftu dostępnych w trybie haftu.

- ① Ikona grupy:
Wbudowane 52 wzory haftów
- ② Ikona grupy B:
Wbudowane 33 wzory haftów
- ③ Ikona grupy C:
Wbudowane 15 wzorów haftu
- ④ Ikona haftu liter:
Z uwzględnieniem dużych / małych liter / znaków specjalnych / cyfr i symboli
- ⑤ Ikona liter monogramów:
2-literowy monogram z 4 rodzajami łączenia ramek
- ⑥ Ikona wzorów ramek:
Dostępnych jest 10 typów ramek z 12 dekoracyjnymi wzorami ramek
- ⑦ Ikona USB:
Użyj pamięci flash USB w celu importowania wzorów

❖ Utworzony wzór haftu

Istnieją 3 grupy wzorów haftu. Wybierz żądaną grupę i przejdź do ekranu wyboru wzorów haftu.

Dotknij ikony przesuwania, aby przejść do innych stron.

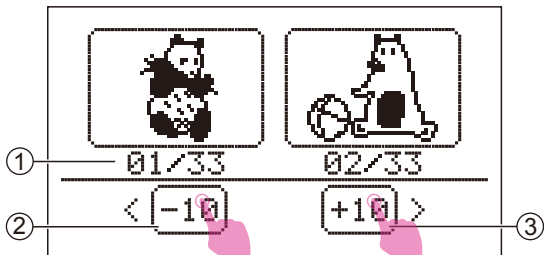

Można również dotknąć ikony +10/-10, aby wyświetlić z 10 wzorców.

- ① Liczba jednostek bieżących / całkowita liczba jednostek
- ② Przesuń do przodu o 10 wzorców
- ③ Przesuń do tyłu o 10 wzorców

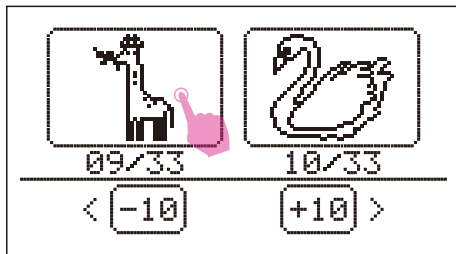

Wybierz żądany wzór, aby przejść do ekranu edycji.

Więcej informacji można znaleźć w rozdziale „Edycja wzoru haftu”.



❖ Utworzone litery haftu

Dotknij ikony haftu liter, aby przejść do ekranu wyboru.

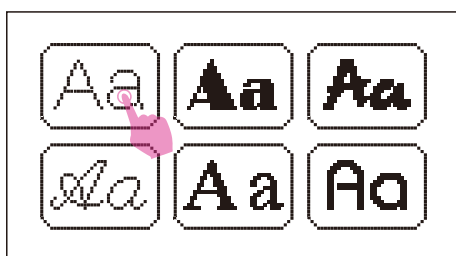

Dostępnych jest 6 czcionek (Franklin Gothic Medium, Broadway BT, TimeScrDBol, EnglischeSch T, Time New Roman, Bauhaus Md BT).

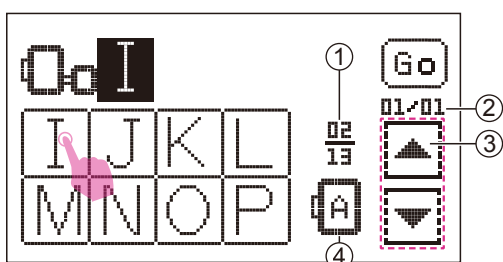

Wybierz żądane litery. Możesz dotknąć ikony poprzedniej/następnej strony, aby przejść do innych stron.

- ① Liczba aktualnych stron/ogólna liczba stron
- ② Liczba jednostek bieżących/ogólna liczba jednostek
- ③ Ikona poprzedniej strony/następnej strony
- ④ Kierunek litery



Dotknij ikony przesuwania, aby przesunąć kursor na pozycję, do której chcesz dodać nową literę.

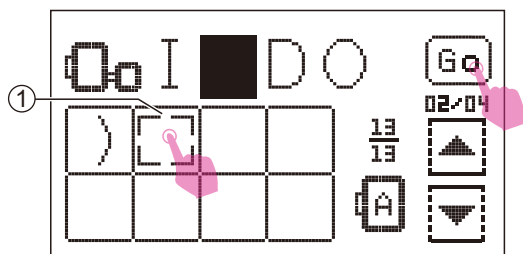

Wpisz literę, którą chcesz wstawić i dodaj ją.

① Przestrzeń

Dotknij ikony Idź, aby przejść do ekranu edycji.

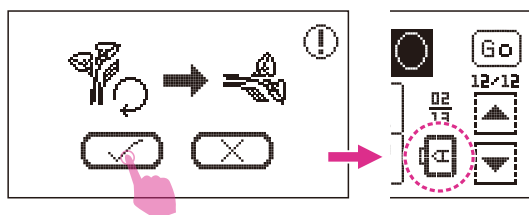

Kiedy haftowana litera przekroczy szerokość ramki z haftem, pojawi się komunikat z prośbą o obrócenie tekstu o 90 stopni. Kliknij „potwierdź”, kierunek litery zostanie zmieniony.

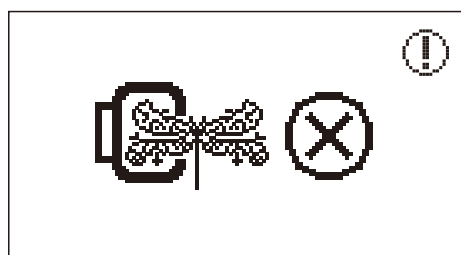

Można zapisać maksymalnie 20 liter. (Co zależy od haftu, którego używasz. Zostanie wyświetlony komunikat z prośbą o zaprzestanie dodawania).



Uwaga

Dotknij ikony usuwania, aby usunąć każdą literę z osobna. Jeśli chcesz usunąć wszystkie litery, dotknij długo ikony usunięcia, a pojawi się komunikat z prośbą o usunięcie, a następnie kliknij „potwierdź”, aby usunąć wszystkie litery.

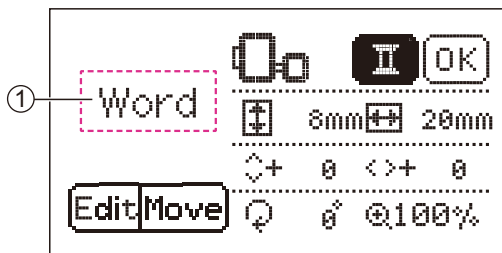

Uwaga

- ① Ikona wbudowanych litery nie będzie wyświetlana na ekranie. Na ekranie pojawi się tylko „słowo”.

Więcej informacji można znaleźć w rozdziale „Edycja wzoru haftu”.

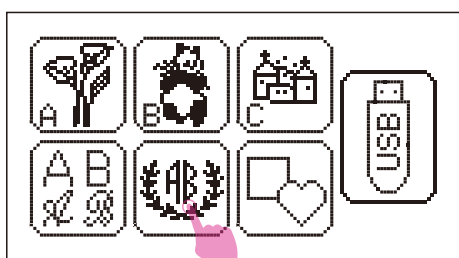

❖ Utworzone litery monogramów

Dotknij ikony liter monogramów, aby przejść do ekranu wyboru ramki.

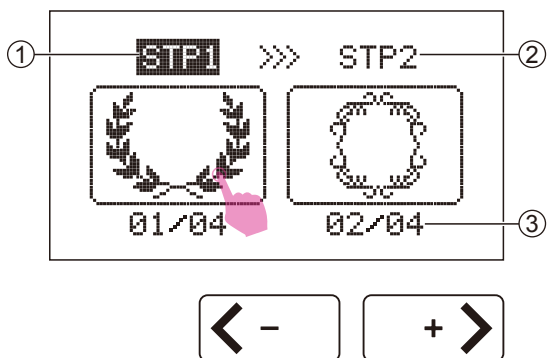

KROK 1:

Dostępne są 4 ramki, dotknij ikony przesuwania, aby przejść do innych stron.

Wybierz żądaną ramkę i przejdź do KROKU 2.

- ① Obecny etap
- ② Następnny krok
- ③ Liczba bieżących/ogólna liczba jednostek

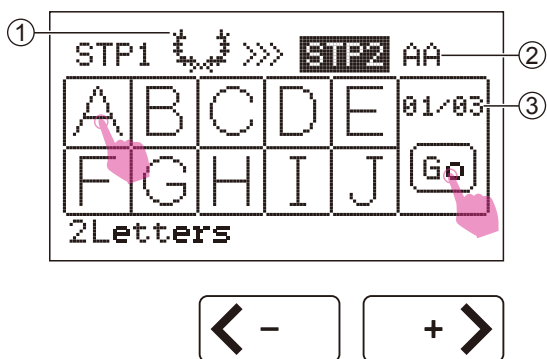

KROK 2:

Wybierz żądaną dwie litery, dotknij ikony przesuwania, aby przejść do innych stron.

- ① Wybrana ramka
- ② Wybrana litera
- ③ Ilość bieżącej strony/ogólna ilość stron

Dotknij ikony Idź, aby przejść do ekranu edycji.



Uwaga

Dotknij ikony usunięcia, aby usunąć wybraną literę.

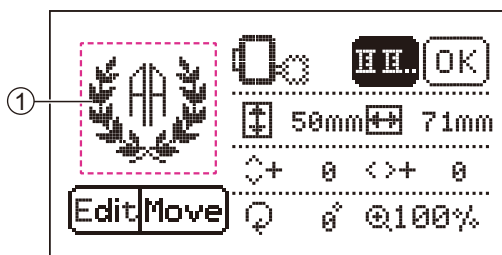

① Wbudowana kombinacja liter

Należy zapoznać się z rozdziałem „Edycja wzoru haftu” w celu uzyskania dalszych informacji.



❖ Utworzone wzory ramowe

Dotknij ikony projektów ramek, aby przejść do ekranu wyboru ramki.

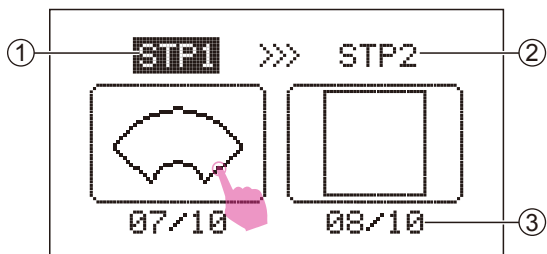

KROK 1:

Dostępnych jest 10 ramek, dotknij ikony przesuwania, aby przejść do innych stron.

- ① Obecny etap
- ② Następny krok
- ③ Liczba jednostek bieżących/ogólna liczba jednostek

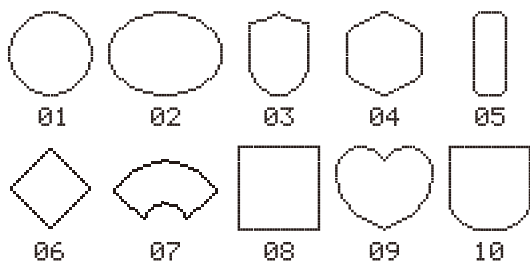

Wybierz żądaną ramkę i przejdź do KROKU 2.

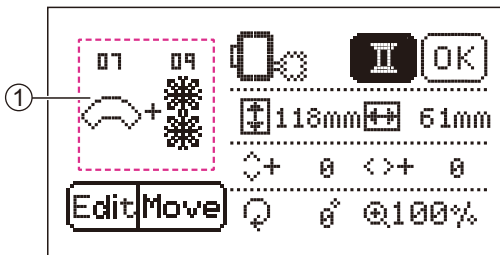
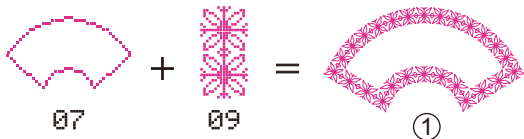
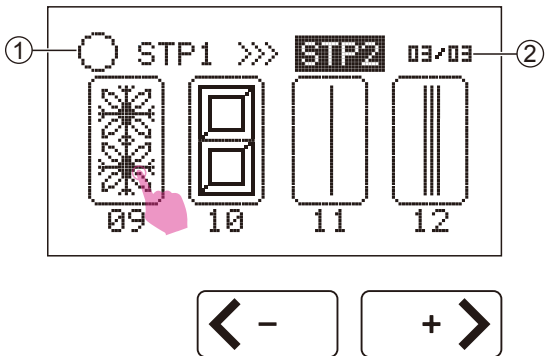

KROK 2:

Dostępnych jest 12 wzorów dekoracyjnych, dotknij ikony przesuwania, aby przejść do innych stron.

- ① Wybrana ramka
- ② Liczba bieżącej strony/ogólna liczba stron

Wybierz żądany wzór dekoracyjny i dotknij ikony Idź, aby przejść do ekranu edycji.

- ① Rama dekoracyjna składająca się z ramki i wzoru dekoracyjnego

Uwaga

- ① Ostateczne wykonanie ramki dekoracyjnej nie będzie wyświetlane na ekranie. Należy zapoznać się z „Tabelą wzorów haftu” w ostatnim rozdziale niniejszej instrukcji.

Więcej informacji można znaleźć w rozdziale „Edycja wzoru haftu”.

❖ Wzory z USB

Urządzenie jest wyposażone w port pamięci USB. Za pomocą portu USB można importować wzory z komputera do maszyny.

Uwaga

- Urządzenie pamięci USB, takie jak dysk RAM, nie jest dołączone do urządzenia, ale tego typu urządzenia są łatwo dostępne w sklepach z artykułami komputerowymi i kamerami.
- Urządzenie pamięci USB musi być zgodne z formatem FAT32.
- Maksymalna dopuszczalna pojemność urządzenia pamięci masowej USB wynosi 256GB. (Pojemność pamięci 256G jest sprawdzona i dostępna).

Należy przestrzegać poniższych wskazówek, w przeciwnym razie może dojść do nieprawidłowego działania.

- Ta funkcja obsługuje tylko pliki generowane z aplikacji EZDesign lub EZ Converter w formacie .zhs. Bardziej szczegółowe informacje można uzyskać u najbliższego autoryzowanego sprzedawcy.
- Dane dotyczące haftu muszą być przechowywane w katalogu głównym w urządzeniu pamięci USB.
- Długość każdego pojedynczego pliku nie powinna przekraczać 64 znaków.
- Jeśli plik nie może być w jakiś sposób poprawnie odczytany przez urządzenie. Może to być spowodowane tym, że nazwa pliku zawierała nieregularne znaki. Prawidłowe nazwy plików muszą składać się z jednej z 26 angielskich liter lub cyfr od 0 do 9.
- Rozmiary wzorów haftu nie mogą przekraczać 120 x 180 mm (szer. x wys.).
- Kolorowe kombinacje wzorów haftu nie mogą być większe niż 30.
- Wzór haftu nie może przekraczać maksymalnej liczby 100.000 ściegów.

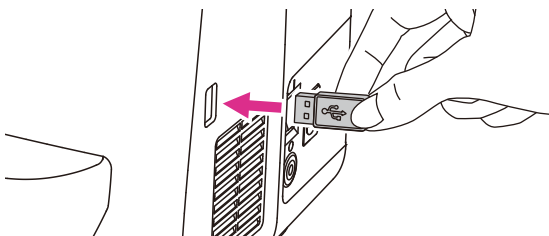

❖ Podłączenie do portu USB

Włóż nośnik USB do portu USB po prawej stronie maszyny do haftowania.

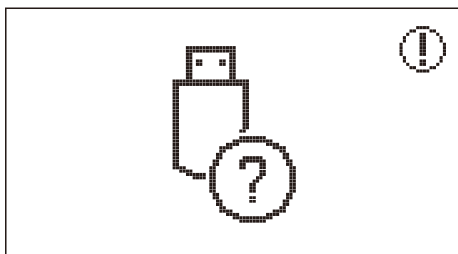

Maszyna nie zapisuje wzorów haftu załadowanych z pamięci USB. Nie należy usuwać danych z pamięci USB, gdy maszyna jest w trakcie edycji lub haftu, w przeciwnym razie doprowadzi to do utraty danych. Jeśli usuniesz pamięć USB, pojawi się ekran alarmowy.

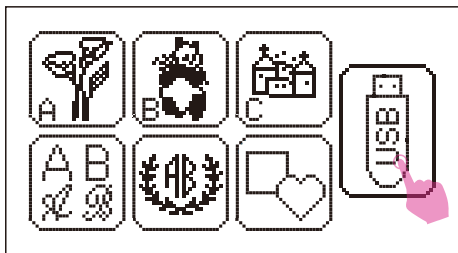

Dotknij ikony USB, aby przejść do ekranu wyboru.

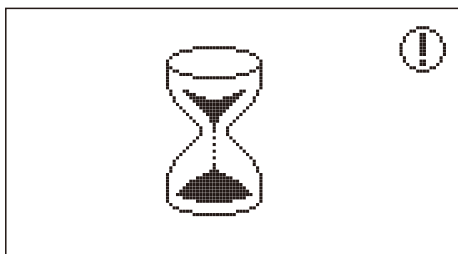

▲ Uwaga

Jeśli pojawi się ikona w kształcie klepsydry, oznacza to, że przesyłanie danych jest w toku, należy poczekać i nie przerywać, aż ta ikona zniknie. Po zniknięciu tej ikony, nowe wzory można pobrać z pamięci USB.

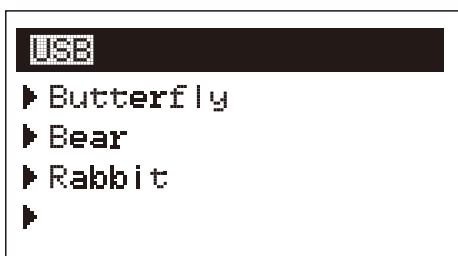

Dotknij ikony przesuwania, aby przejść do innych stron i wybrać żądany wzór haftu. Następnie przejdź do ekranu edycji.

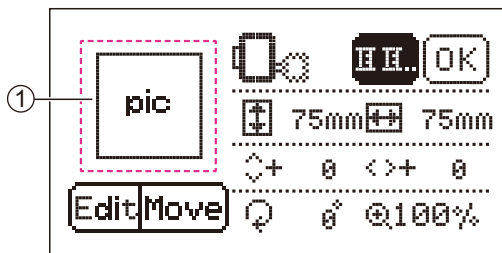

Uwaga

① Załadowany wzór haftu nie będzie wyświetlany na ekranie. Na ekranie pojawi się tylko „pic”.

Więcej informacji można znaleźć w rozdziale „Edycja wzoru haftu”.

Po zakończeniu haftowania należy ostrożnie wyjąć urządzenie pamięci USB.

Edycja wzoru haftu

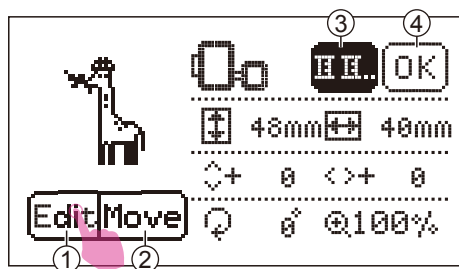

Po wybraniu wzoru haftu, można dostosować kąt, rozmiar, pozycję i kolor według własnych preferencji.

- ① kona edycji
- ② Ikona przesuwania
- ③ Ikona zmiany koloru
- ④ Ikona haftu

- ① Dostępne są tamborki średnie (120x180mm) i małe (50x70mm).
- ② Dostępny jest tylko średni tamborek (120x180mm).

❖ Obracanie wzoru haftu

Dotknij ikony Edytuj, aby przejść do trybu edycji. Dotknij ikony obrotu, aby obrócić wzór haftu.

- ① Ikona obracania

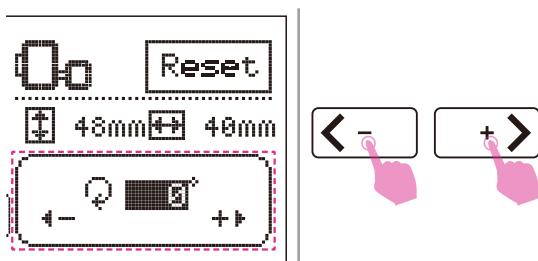
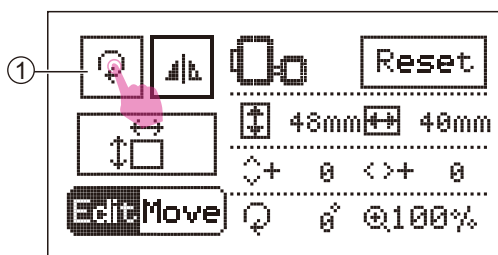

Na ekranie zostanie wyświetlona opcja obracania. Domyślnie jest to 0 stopni i można dotknąć ikony regulacji wartości, aby obrócić wybrany wzór w prawo lub w lewo.

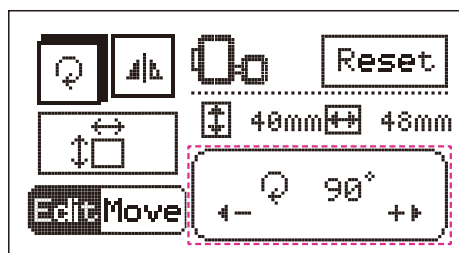

Obróć wzór o 90 stopni.

Uwaga

Przy ustawianiu wzorów ramek wyświetlana jest tylko ustawiona wartość, a na ekranie nie może być wyświetlany ustawiony wzór haftu.

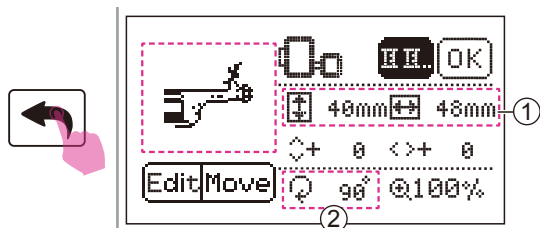

Dotknięcie ikony powrotu spowoduje powrót do ekranu edycji, a na ekranie zostanie wyświetlony zmieniony wzór.

- ① Wyświetlanie rozmiaru
- ② Stopień rotacji

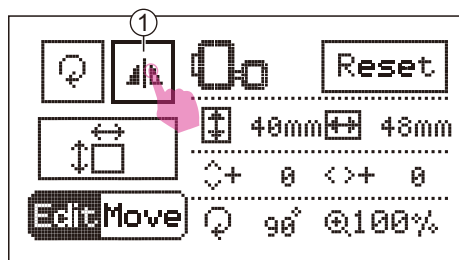

❖ Odbicie lustrzane wzoru haftu

Dotknij ikony Edytuj, aby przejść do trybu edycji. Dotknij ikony lustra, aby odbić lustrzanie wzór haftu.

- ① Ikona odbicie lustrzane

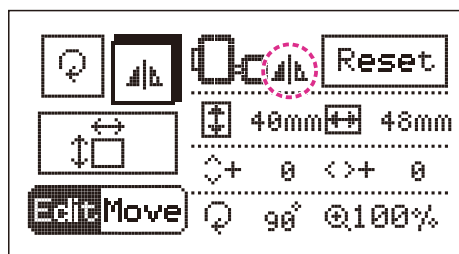

Na ekranie LCD zostanie wyświetlona ikona odbicia lustrzanego.

Dotknij ponownie symbolu odbicia lustrzanego aby anulować funkcję odzwierciedlenia, a symbol zniknie na ekranie.

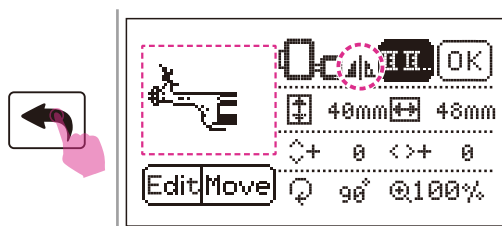

Dotknięcie ikony powrotu spowoduje powrót do ekranu edycji, a na ekranie pojawi się ikona odzwierciedlenia wybranego wzoru.

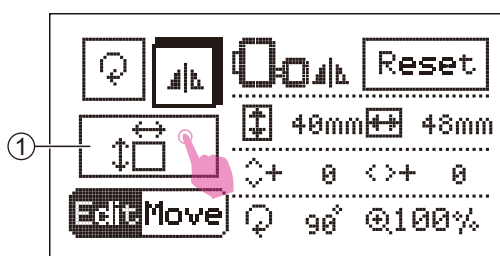

❖ Powiększenie wzoru haftu

Dotknij ikony Edytuj, aby przejść do trybu edycji. Dotknij ikony zmiany rozmiaru, aby zmienić rozmiar wzoru haftu.

- ① Ikona zmiany rozmiaru

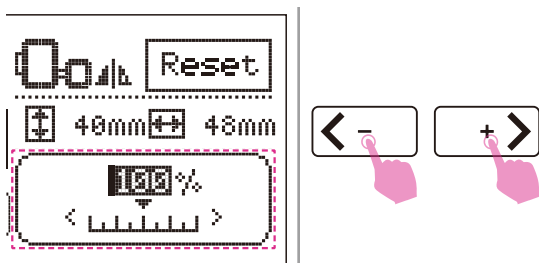

Na ekranie zostanie wyświetlona wartość procentowa wielkości wzoru. Domyślna wartość procentowa wynosi 100% i można dotknąć ikony regulacji wartości, aby zmienić rozmiar wzoru haftu.

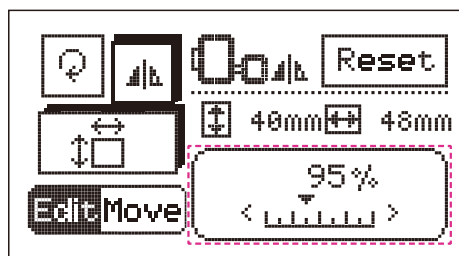

Zmiana rozmiaru wynosi 5% dla każdego przyrostu.

Możesz zmienić rozmiar wzoru haftu z 80% na 120% oryginalnego rozmiaru.

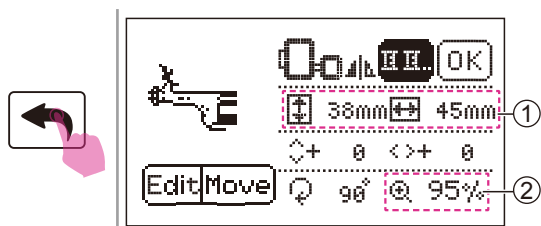

Dotknij ikony powrotu, aby powrócić do ekranu edycji, a na ekranie zostanie wyświetlony zmieniony rozmiar wzoru.

- ① Wyświetlanie rozmiaru
- ② Stopień

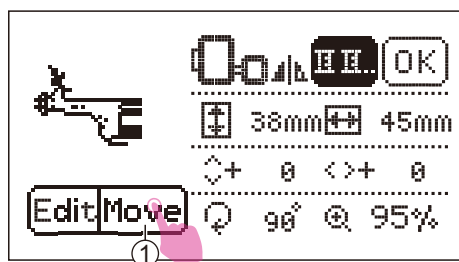

❖ Przesuwanie wzoru haftu

Dotknij ikony Przesuń, aby przejść do trybu edycji.

- ① Ikona przesuwania

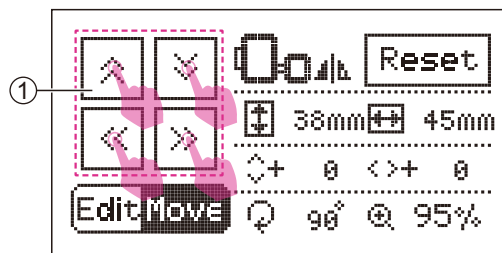

Dotknij ikony zmiany pozycji, aby zmienić jej położenie. Krótkie dotknięcie spowoduje przesunięcie o jedną jednostkę, a długie dotknięcie o 5 jednostek.

- ① Zmiana pozycji

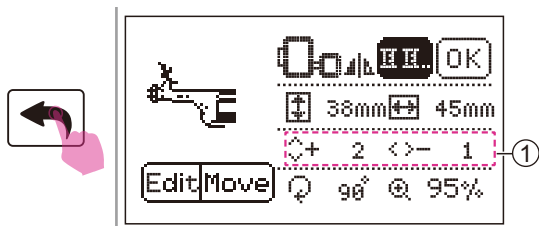

Dotknij ikony powrotu, aby powrócić do ekranu edycji, a na ekranie zostanie wyświetlony zmieniony rozmiar wzoru.

- ① Odległość haftu od środka

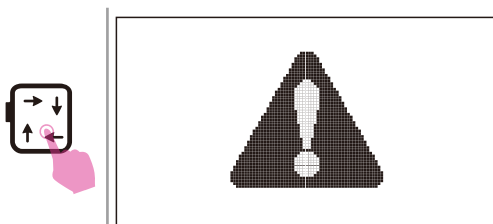

Po zakończeniu edycji dotknij ikony śledzenia, aby przesunąć karetkę do haftowania i wykrzyć, czy wzór może być wyhaftowany w odpowiedniej pozycji.

⚠ Uwaga

Po dotknięciu ikony śledzenia pojawi się komunikat ostrzegawczy. Karetka do haftowania jest w ruchu i nie należy się do niej zbliżać. Po zainicjowaniu, wiadomość zniknie.

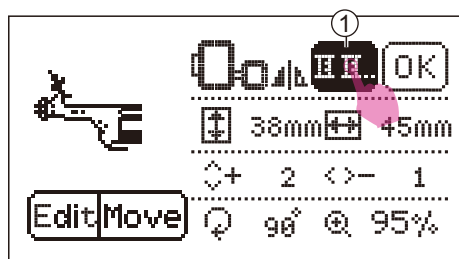

❖ Jeden/wiele kolorów

Domyślne ustawienie kolorów różni się od każdego wzoru haftu.

Jeśli oryginalne ustawienie kolorów jest jednokolorowe, można zakończyć haft bez zmiany nici.

Jeśli oryginalne ustawienie kolorów jest wielokolorowe, podczas haftowania należy zmieniać nić po warstwie.

Dotknij ikony zmiany koloru, aby ustawić jeden lub wiele kolorów.

- ① Ikona zmiany koloru



- ① Jeden kolor
- ② Wiele kolorów

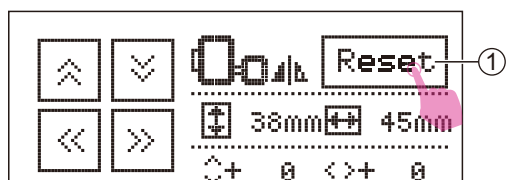

Uwaga

Dotknij ikony resetowania, aby przywrócić wszystkie ustawienia domyślne.

- ① Ikona resetowania

Rozpoczęcie haftowania

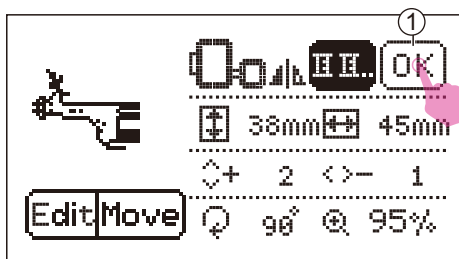

Dotknij ikony haftowania, aby przejść do ekranu haftowania.

- ① Ikona haftowania

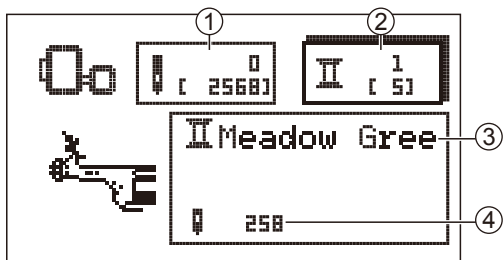

Należy umieścić pierwszy kolor nici do haftowania zgodnie z instrukcją na ekranie.

- ① Aktualna liczba ściegów (całkowita liczba ściegów)
- ② Aktualna warstwa kolorystyczna (suma warstw)
- ③ Aktualny kolor nici
- ④ Aktualna liczba ściegów

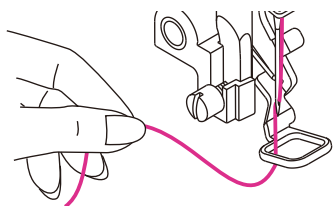

Uwaga

Więcej informacji na ten temat znajduje się w rozdziale „Zakładanie górnej nici”.

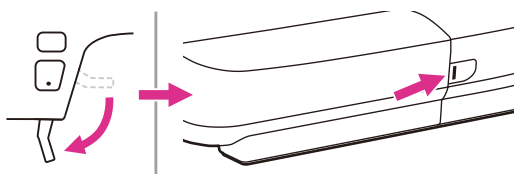

Opuść stopkę, a kontrolka stanu zmieni kolor z żółtego na zielony, co oznacza, że maszyna jest gotowa do pracy.



Przytrzymaj przycisk start/stop, aby rozpocząć haftowanie.

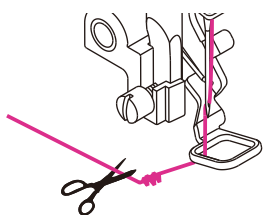

Uwaga

Po przeszyciu od 5 do 6 ściegu, należy ponownie nacisnąć przycisk start/stop, aby zatrzymać haftowanie. Unieś stopkę. Przetnij nić na początku ściegu. Opuść stopkę. Aby kontynuować haftowanie, należy przytrzymać przycisk start/stop.

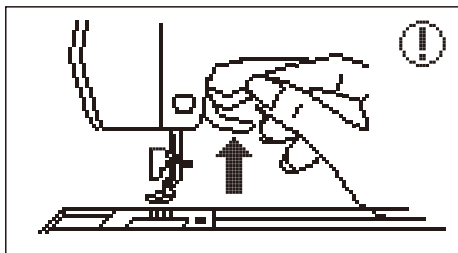

Maszyna przesyje ścięgi stębnowe, a następnie zatrzyma się i automatycznie przytnie nić po zakończeniu pierwszego odcinka kolorystycznego.

Następnie na ekranie zostanie wyświetlony obraz uniesienia stopki w górę.

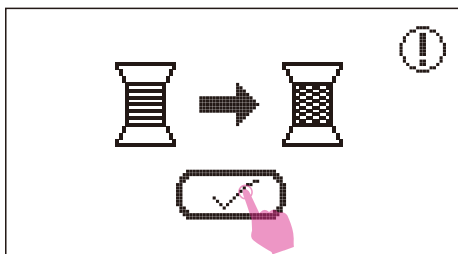

Po uniesieniu stopki, na ekranie pojawi się obraz wymiany nici, należy kliknąć „potwierdź” i przejść do następnego kroku.



Na ekranie pojawi się następny kolor, należy zmienić nić i kliknąć „potwierdź”, aby potwierdzić.

Następnie należy przytrzymać przycisk start/stop, aby rozpocząć haftowanie.



Uwaga

W przypadku konieczności zmiany nici na inny kolor, należy dotknąć ikony pozycji spoczynkowej, karetkę do haftowania przesunie się w lewo poziomo. Po ponownym dotknięciu ikony pozycji spoczynkowej, tamborek do haftu powróci do pierwotnej pozycji.

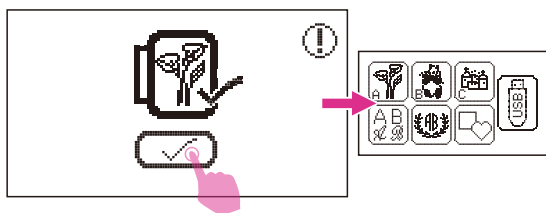

Gdy wszystkie kolory nici zostaną wyhaftowane, Twój wzór haftu zostanie ukończony.

Na ekranie pojawi się kompletny obraz, kliknij „potwierdź”, aby powrócić do ekranu wyboru typów wzorów haftu.

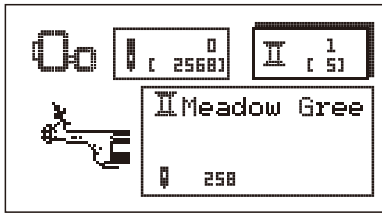

Uwaga

Jeśli chcesz zrezygnować z wzoru haftu w trybie haftowania, możesz dotknąć ikony powrotu. Pojawi się komunikat z prośbą, kliknij „potwierdź”, aby zrezygnować z tego wzoru, a następnie powróci do ekranu wyboru typów wzorów haftu.

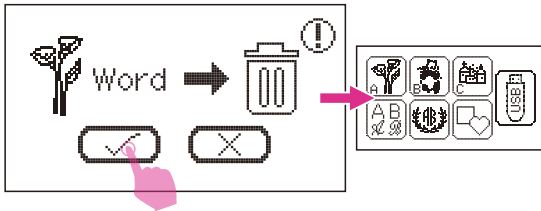

Dostosowanie procesu haftowania



❖ Dostosowanie liczby ściegów

Należy przytrzymać przycisk start/stop, aby zatrzymać haftowanie.

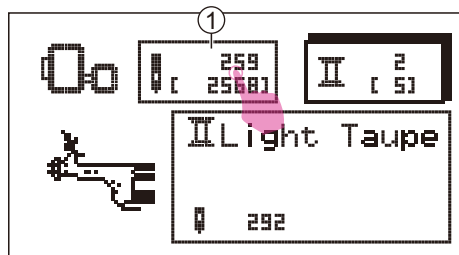

Dotknij ikony zmiany igły, aby przejść do ekranu regulacji igły.

① Ikona zmiany igły

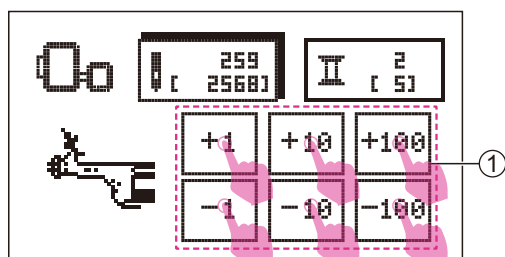

Dotknij ikony regulacji liczby ściegów, aby ustawić wymaganą liczbę ściegów.

① Ikona regulacji liczby ściegów

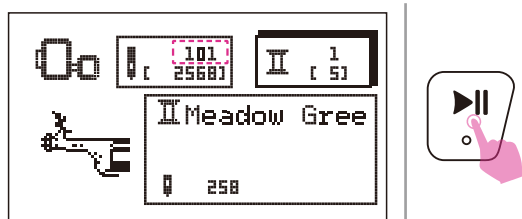

Przytrzymaj przycisk start/stop, aby rozpocząć haftowanie.

Uwaga

Gdy podczas szycia skończy się górna lub dolna nić, maszyna zatrzyma się. Wyregulowanie liczby ściegów pozwala przywrócić około 10 ściegów i wznowić szycie.



❖ Dostosowanie warstwy kolorystycznej

Należy przytrzymać przycisk start/stop, aby zatrzymać haftowanie.

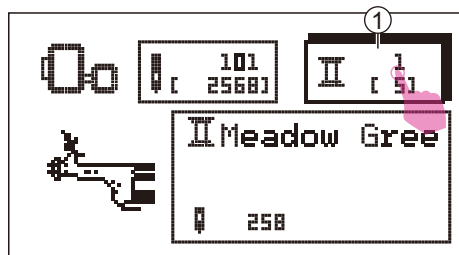

Dotknij ikony zmiany koloru, aby dostosować do wymaganej warstwy koloru.

① Color change icon

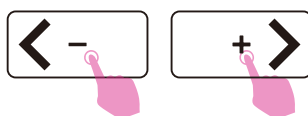

Dotknij ikony przesuwania, aby przełączyć warstwę kolorów.

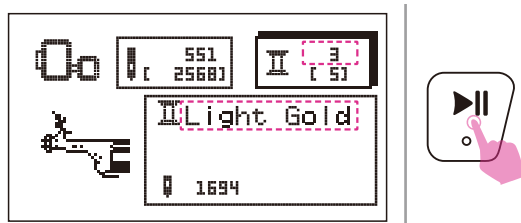

Po dopasowaniu warstwy kolorystycznej, należy przytrzymać przycisk start/stop, aby rozpocząć haftowanie.

Uwaga

W przypadku konieczności ponownego uruchomienia zasilania z powodu przerwy w dostawie prądu podczas haftowania, maszyna nie jest w stanie zapisać ustawień ostatecznej liczby ściegów. Należy zwrócić uwagę na aktualne ustawienia, aby kontynuować haftowanie od ostatniego licznika ściegów.

❖ Dostosowanie naprężenia nici haftu

- Prawidłowe ustawienie naprężenia jest ważne przy szyciu. Nie ma jednego ustawienia naprężenia odpowiedniego dla wszystkich funkcji ściegu i materiałów.
- Podstawowe ustawienie naprężenia nici: „4”

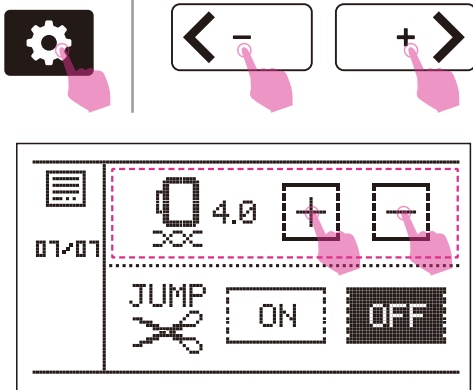

Dotknij ikony ustawień, aby przejść do programu konfiguracji. Dotknij ikony przesuwania, aby przejść do strony napinania nici.

Dotknij ikony „+” lub „-”, aby dostosować naprężenie haftu.

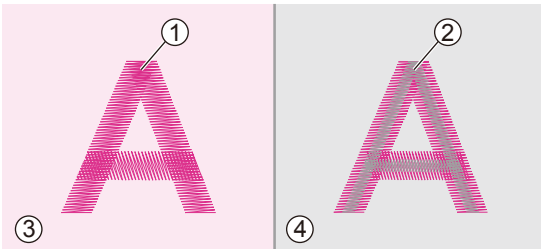

Naprężenie nici jest prawidłowe, gdy górna nić jest widoczna tylko na tylnej stronie materiału.

- ① Nić górna
- ② Nić dolna
- ③ Prawa strona
- ④ Lewa strona

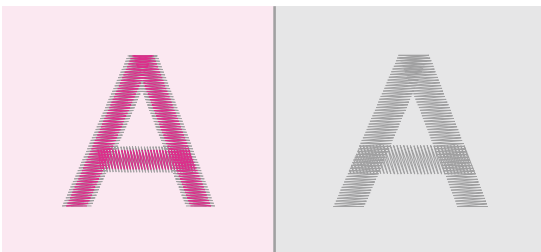

Gdy nić dolna jest widoczna z przodu materiału, naprężenie nici jest zbyt duże do haftowania. W celu zmniejszenia naprężenia dotknij ikony „-”.



Gdy nić górna jest luźna, naprężenie nici jest zbyt luźne do haftowania. W celu zwiększenia naprężenia dotknij ikony „+”.

Uwaga

Należy użyć tego samego materiału z projektu i wcześniej wykonać test szycia.

Powrót do trybu szycia

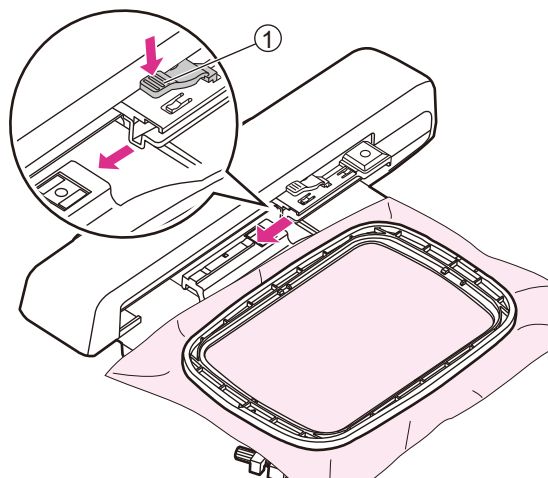

❖ Zdejmowanie tamborka

Unieś stopkę i potwierdź, że igła znajduje się w najwyższym położeniu. A następnie naciśnij dźwignię zabezpieczającą, aby pociągnąć tamborek do haftu do tyłu i usunąć go.

① Dźwignia zabezpieczająca

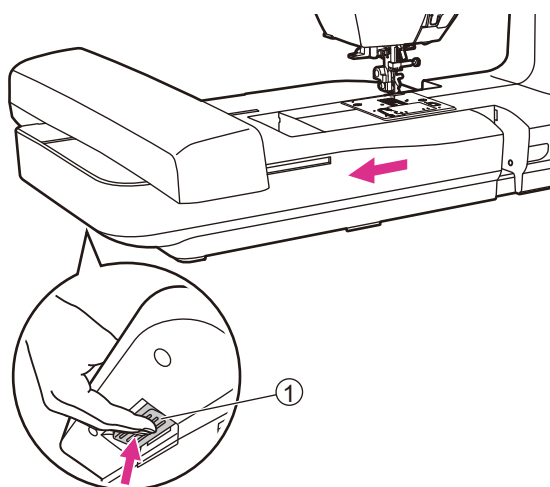

❖ Zdejmowanie modułu do haftowania

Przytrzymaj moduł haftowania i naciśnij przycisk zwalnający, a następnie przesunij moduł haftowania w lewo, aby ją wysunąć.

① Przycisk zwalniający

Uwaga

Najpierw należy zdjąć tamborek do haftu, a następnie zdjąć moduł haftowania.

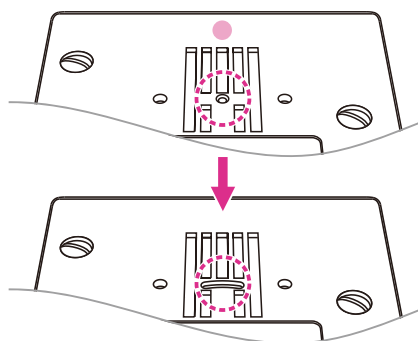

Należy wymienić płytkę ściegu prostego na zwykłą płytkę igłową.

Następnie wymień igłę i stopkę.

Ustawienia zaawansowane



Dotknij ikony ustawień, aby przejść do programu konfiguracji i zmienić ustawienia, dotknij ponownie ikony ustawień, aby wyjść z programu konfiguracji.

W programie znajduje się 14 funkcji. Dotknij ikony przesuwania, aby przełączyć program konfiguracyjny.

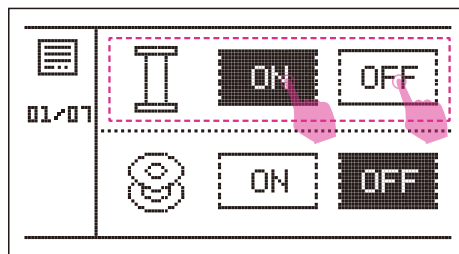

❖ Monitorowanie wskaźnika górnej nici

Dotknij pola „ON” lub „OFF”, aby włączyć lub wyłączyć funkcję monitorowania.

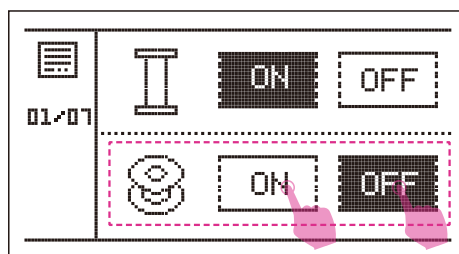

❖ Monitorowanie wskaźnika dolnej nici

Dotknij pola „ON” lub „OFF”, aby włączyć lub wyłączyć funkcję monitorowania.

❖ Korekta ustawienia ściegu

Wydajność ściegu może się nieznacznie różnić w zależności od rodzaju materiału, grubości lub prędkości szycia.

Jeśli ściegi dekoracyjne, litery, cyfry lub dziurki od guzików są nierównomierne na danym materiale, wystarczy wyregulować ścieg, aby uzyskać lepszą wydajność.

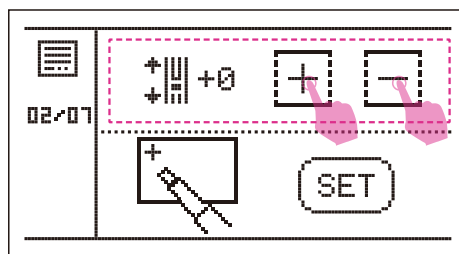

Domyślnym ustawieniem jest 0.

Dotknij ikony „+” lub „-”, aby wyregulować zdeformowany wzór, zakres może być regulowany od -9 do +9.

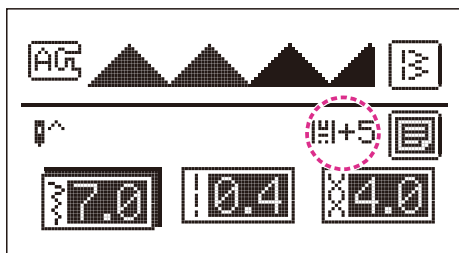

Po ustawieniu, na ekranie LCD pojawi się ikona.

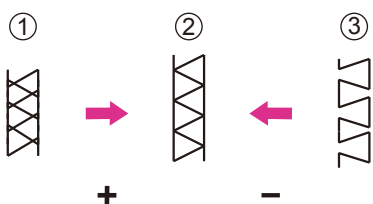

Regulacja zniekształconych ściegów

- ① Ściegi są zbyt ściśnięte, dotknij ikony „+”.
- ② Ściegi w prawidłowym położeniu.
- ③ Ściegi są zbyt rozciągnięte, dotknij ikony „-”.

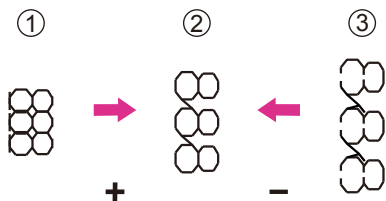

Regulacja zniekształconych liter lub cyfr

- ① Litery lub cyfry zachodzą na siebie, dotknij ikony „+”.
- ② Litery lub cyfry w prawidłowym położeniu.
- ③ Litery lub liczby są za daleko, dotknij ikony „-”.

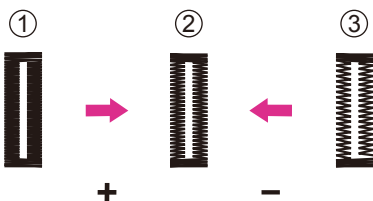

Regulacja gęstości ściegu dla ikony dziurki

- ① Dziurka od guzika jest zbyt gęsta, dotknij ikony „+”.
- ② Dziurka od guzika w prawidłowym położeniu.
- ③ Dziurka od guzika jest mało gęsta, dotknij ikony „-”.

Uwaga

Konieczna jest odpowiednia praktyka na kawałku materiału tego samego rodzaju. Należy użyć tego samego materiału z projektu i wcześniej wykonać test szycia.

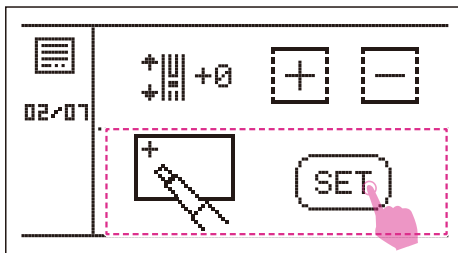

❖ Kalibracja ekranu dotykowego

Dotknij ikony „SET”, aby przejść do ekranu kalibracji.

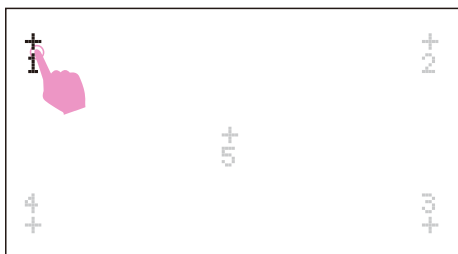

Naciśnij jedną po drugiej cyfrę wyświetlacza, aby zakończyć kalibrację ekranu.

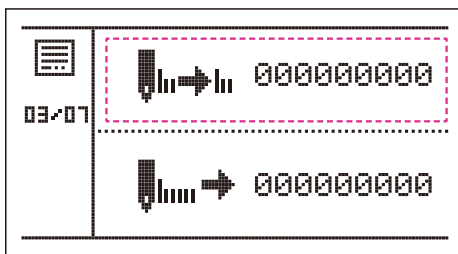

❖ Licznik serwisowy

Licznik całkowitego wykończenia ściegu (łącznie z haftem), przypomina o konieczności przeprowadzenia konserwacji.

W celu uzyskania bardziej szczegółowych informacji, należy skontaktować się z autoryzowanym sprzedawcą celem przeprowadzenia czynności serwisowych.

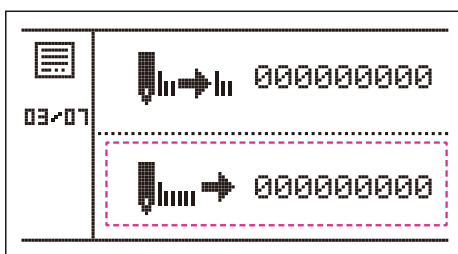

❖ Licznik ściegów

Wyświetla liczbę ściegów, które zostały przeszyte od momentu dostarczenia maszyny.

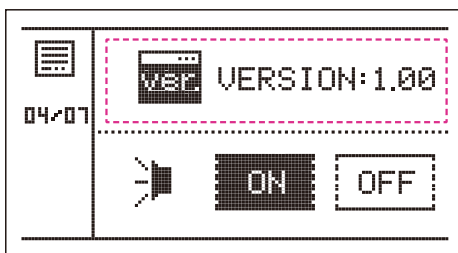

❖ Wersja programu

Wersja programu komputerowego.

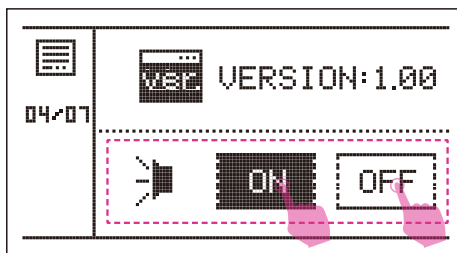

❖ Brzęcz

Dotknij ikony „ON” lub „OFF”, aby włączyć lub wyłączyć brzęczyk.

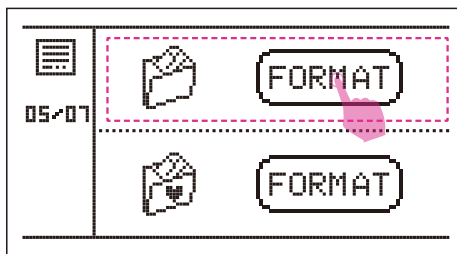

❖ Usuń wszystko (pamięć)

Dotknij ikony „FORMAT”, aby usunąć całą pamięć urządzenia.

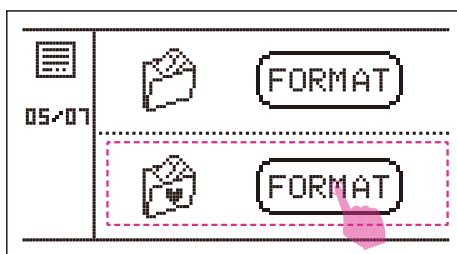

❖ Usuń wszystko (mój osobisty program)

Dotknij ikony „ON” lub „OFF”, aby usunąć cały mój ulubiony program.

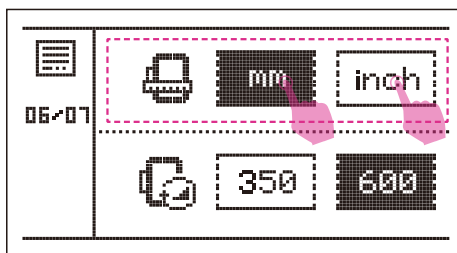

❖ Jednostka wyświetlacza

Jednostką domyślną są milimetry. Jednostkę można ustawić poprzez dotknięcie ikony „mm” lub „cale”.

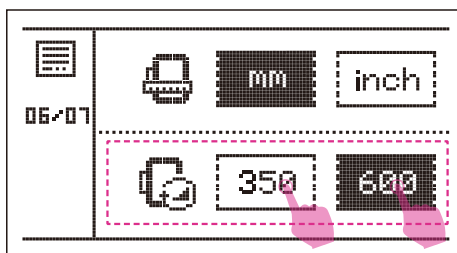

❖ Ustawienie prędkości haftowania

Domyślna prędkość to 600SPM. Prędkość można ustawić poprzez dotknięcie ikony „350” lub „600”. (na minutę)

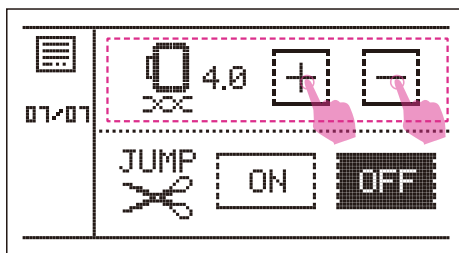

❖ Naprężenie haftu

Domyślne napięcie haftu: 4.0. Napięcie można regulować, dotykając ikony „+” lub „-”.

Więcej informacji można znaleźć w rozdziale „Regulacja napięcia nici”.

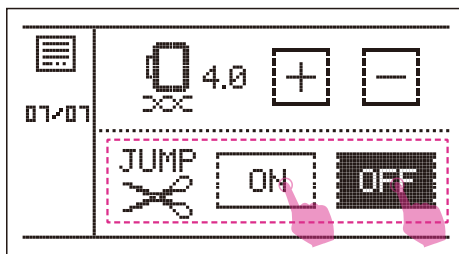

❖ Przycinanie ściegu

W trybie haftowania włączona jest funkcja przycinania ściegu. Oznacza to, że gdy opcja jest włączona, maszyna obetnie nić po zatrzymaniu, aby zmienić kolor nici na inny. Aby włączyć lub wyłączyć tę funkcję, należy dotknąć ikony „ON” lub „OFF”.

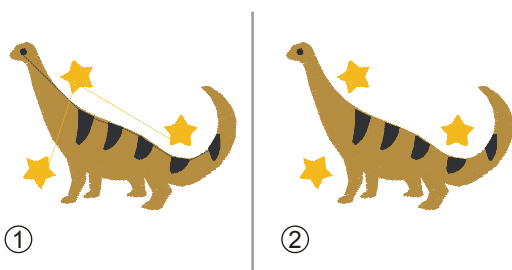

- ① Funkcja przycinania ściegu jest nieaktywna
- ② Funkcja przycinania ściegu jest aktywna

Uwaga

Zrestartuj maszynę, przycinanie ściegu będzie włączone jako tryb zaprogramowany.



Konserwacja i rozwiązywanie problemów

Konserwacja

⚠ Uwaga

Przed przystąpieniem do konserwacji należy odłączyć przewód zasilający od gniazda, w przeciwnym razie może dojść do obrażeń lub porażenia prądem.

❖ Czyszczenie powierzchni maszyny

Jeśli powierzchnia maszyny do szycia jest brudna, należy lekko namoczyć ściereczkę w łagodnym detergencie, mocno ją wycisnąć, a następnie wytrzeć powierzchnię. Po oczyszczeniu, należy ponownie przetrzeć powierzchnię suchą ściereczką.

Nie należy używać żadnych organicznych rozpuszczalników ani detergentów.

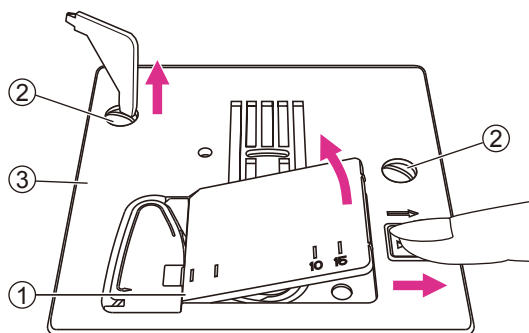

❖ Czyszczenie bębna

Jeżeli w okolicy bębna zbiorą się fragmenty nici, może to zakłócić płynną pracę maszyny. Mechanizm szyjący należy regularnie sprawdzać i czyścić w razie potrzeby.

Wymij igłę, stopkę i uchwyt stopki.

Zdejmij pokrywę i szpulkę.

Odkręć śruby na płycie igłowej, a następnie wyjmij płytę igłową.

- ① Obudowa szpulki
- ② Śruby
- ③ Płytkę igłowa

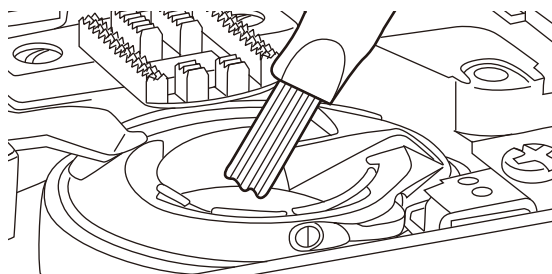

Ząbki transportera i obudowę szpulki należy czyścić pędzelkiem. Do ich czyszczenia należy również użyć miękkiej i suchej szmatki.

Funkcja ostrzegawcza



❖ Dźwięk ostrzegawczy

- Prawidłowe działanie: 1 sygnał dźwiękowy.
- Nieprawidłowe działanie: 3 krótkie sygnały dźwiękowe.
- W maszynie występuje problem i nie może szyć: 1 długi sygnał dźwiękowy.

Oznacza to, że nić mogła się zaplątać lub zakleszczyć, a oś koła ręcznego nie może się obracać. Należy przejrzeć „Rozwiązywanie problemów”, aby znaleźć rozwiązanie. Po rozwiązaniu problemu.

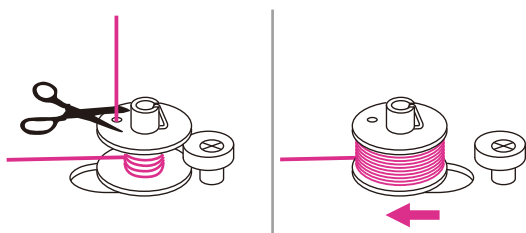

Trzpień nawijania szpulki nici

Po napełnieniu nici bębena lub zatrzymaniu maszyny, jeśli trzpień nawijania szpulki nadal znajduje się w prawej pozycji, po naciśnięciu dowolnego przycisku usłyszysz 3 krótkie sygnały dźwiękowe, aż do momentu popchnięcia szpulki w lewo.

Uwaga

Jeśli problem nadal nie został rozwiązany, należy skontaktować się z lokalnym sprzedawcą.

⚠ Uwaga

Podczas szycia, jeśli nić została zakleszczona wewnątrz bębna i ruch igły zatrzymuje się, kontynuując szycie, maszyna zatrzyma się automatycznie ze względu na bezpieczeństwo. Po zatrzymaniu, należy najpierw ją wyłączyć, a następnie ponownie włączyć.

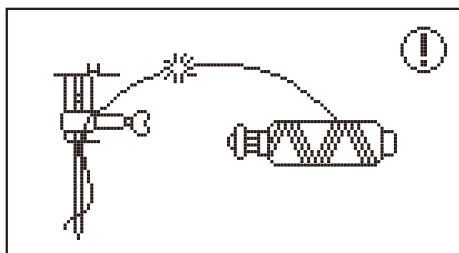

❖ Komunikat ostrzegawczy

Górna nić uległa zerwaniu

Ten komunikat pojawia się, gdy górna nić zostanie zerwana lub sposób nawlekania jest nieprawidłowy.

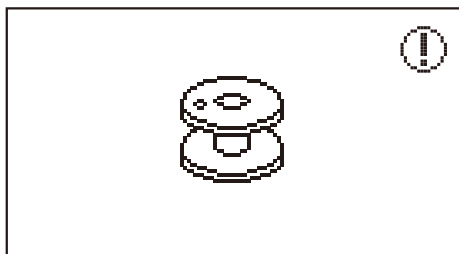

Dolna nić uległa zerwaniu

Ten komunikat pojawia się, gdy dolna nić zostanie zerwana lub sposób nawlekania jest nieprawidłowy.

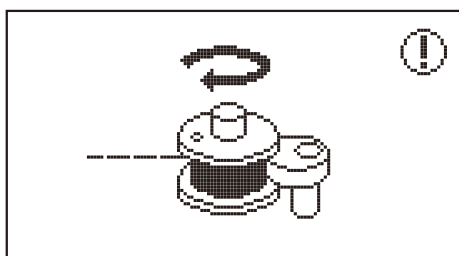

Nawijanie szpulki

Ten komunikat pojawia się podczas nawijania szpulki.

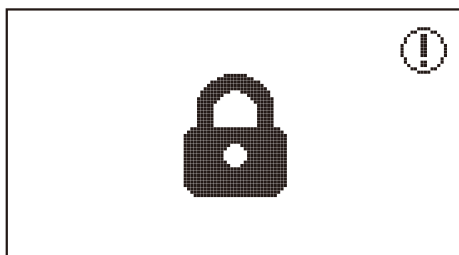

Blokada ekranu i funkcji

Dotknij ikony blokady, aby zablokować wszystkie funkcje, wyświetli ona blokadę na ekranie. Dotknij ponownie tej ikony, aby odblokować.

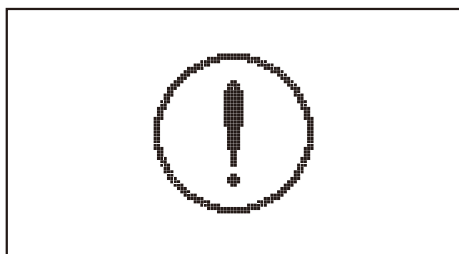

Zabezpieczenie przeciążeniowe silnika

Oznacza to, że nić mogła się zaplątać lub zakleszczyć, a osłona ręcznego nie może się obracać. Usłyszysz dźwięk brzęczyka.

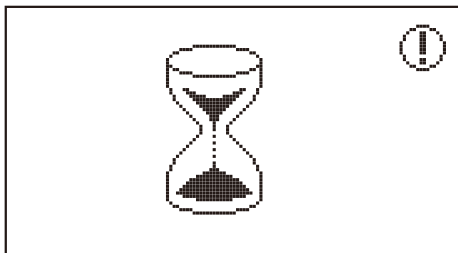

Plik jest w trakcie ładowania

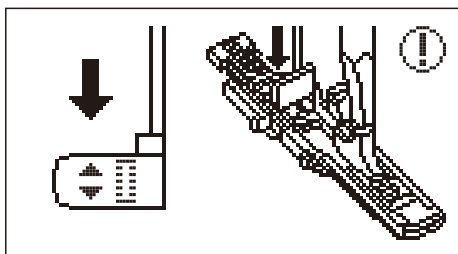

Opuść dźwignię do dziurek na guzik

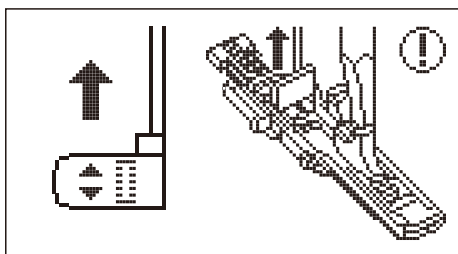

Unieś dźwignię do dziurek na guzik

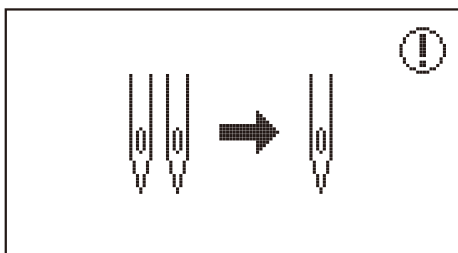

Szyjcie tylko jedną igłą

Funkcja podwójnej igły jest wyłączona, należy wymienić pojedynczą igłę na podwójną.

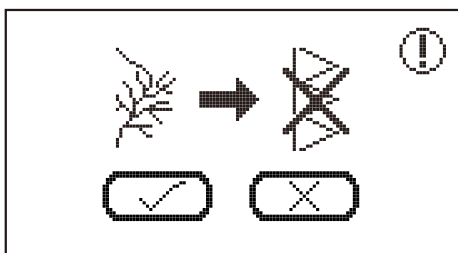

Zastąpienie istniejącego wzoru?

W moim ulubionym programie lub programie pamięci.

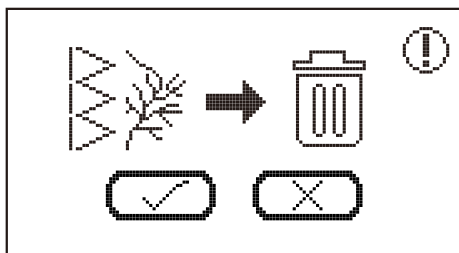

Skasować wzór?

- W moim ulubionym programie, wybierz wzór, który chcesz usunąć, pojawi się komunikat z prośbą o jego usunięcie, a następnie kliknij „potwierdź”, aby usunąć wzór.
- W programie pamięci wybierz wzory, które chcesz usunąć, pojawi się komunikat z prośbą o ich usunięcie, a następnie kliknij „potwierdź”, aby je usunąć.

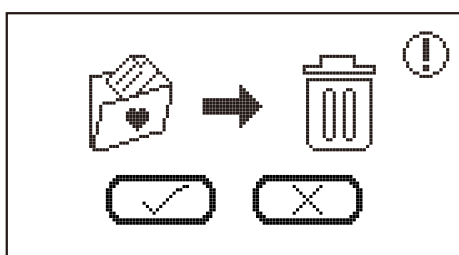

Skasować wszystkie wzory w moim ulubionym programie?

Aby usunąć wzór w moim ulubionym programie, przytrzymaj ikony usunięcia i pojawi się komunikat z prośbą o ich usunięcie, a następnie kliknij „potwierdź”, aby usunąć wszystkie wzory.

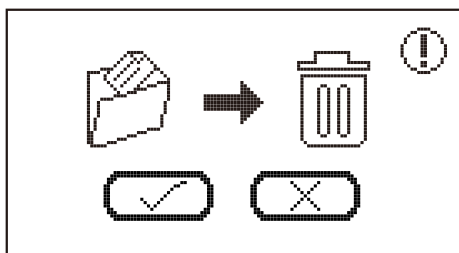

Skasować wszystkie wzorce w programie pamięci?

Aby usunąć wzór w programie pamięci, przytrzymaj ikony usunięcia i pojawi się komunikat z prośbą o ich usunięcie, a następnie kliknij „potwierdź”, aby usunąć wszystkie wzory.

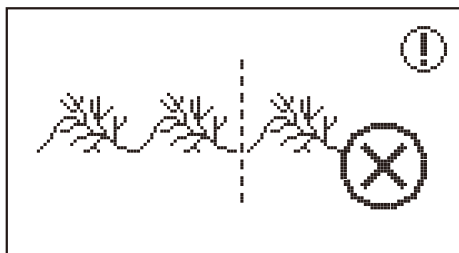

Limit łączenia

Należy pamiętać, że w każdym module można łączyć maksymalnie 20 ściegów jednostkowych. Gdy wzór ma ponad 20 jednostek, wyświetlony zostanie komunikat.

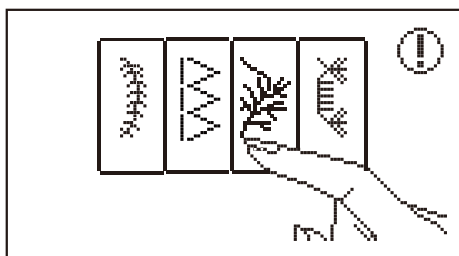

Wybierz ścieg

W trybie łączenia: Jeśli użytkownik naciśnie przycisk start/stop bez wcześniejszego wybrania wzoru, wyświetlony zostanie komunikat.

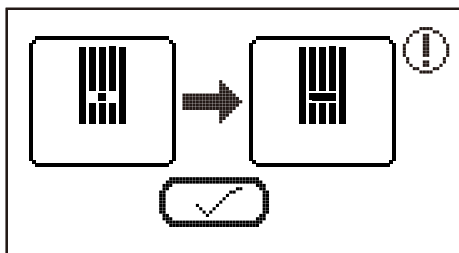

Zmiana płyty igłowej

W trybie szycia: Pojawi się komunikat przypominający o konieczności zmiany i użycia zwykłej płytki ściegowej.

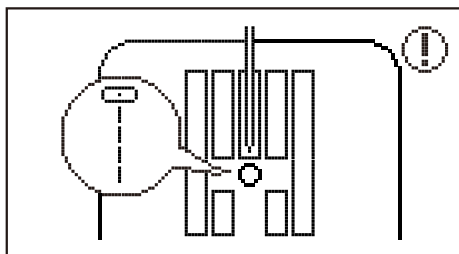

W przypadku stosowania płytki ściegu prostego w trybie szycia stosuje się tylko określone ściegi proste. (Wzorce grupy 01 & 03 & 05)

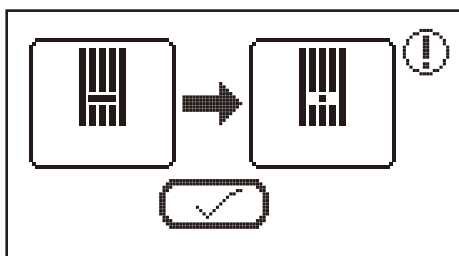

Zmiana płyty ściegu prostego

W trybie haftu: Pojawi się komunikat przypominający o konieczności zmiany i użycia prostej płytki ściegowej.

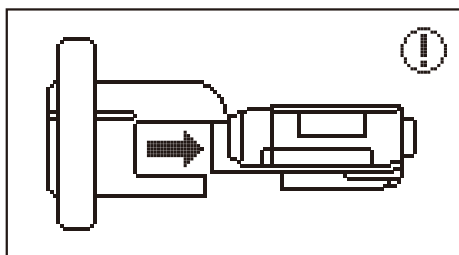

Załącz moduł do haftowania

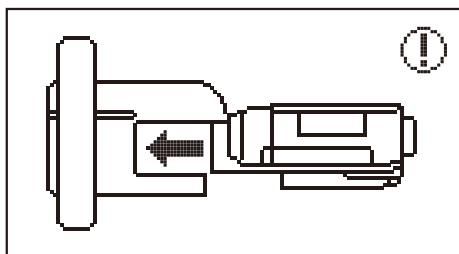

Zdejmij moduł do haftowania

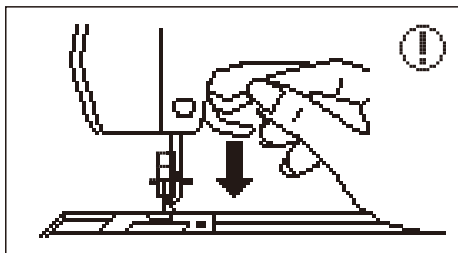

Opuść stopkę

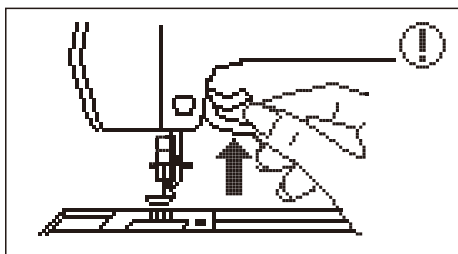

Unieś stopkę

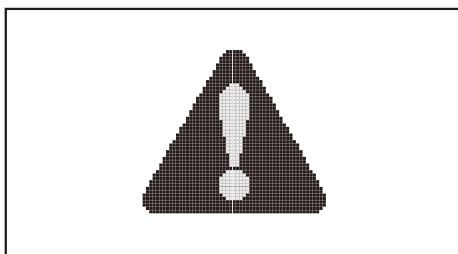

Karetka do haftowania jest w ruchu

Karetka do haftowania porusza się i nie należy się zbliżać. Po zainicjowaniu, komunikat zniknie.

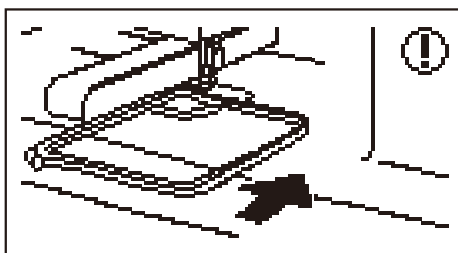

Założ tamborek do haftu

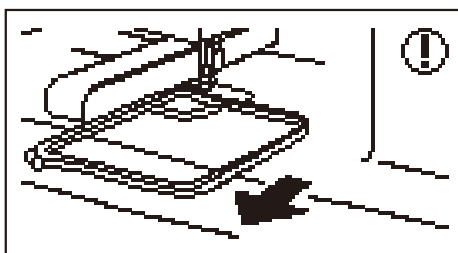

Zdejmij tamborek do haftu

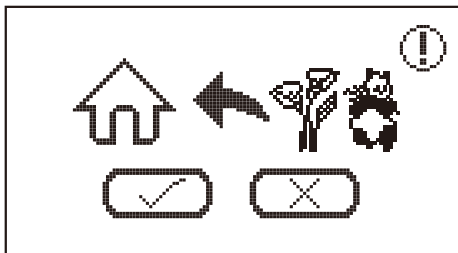

Opuścić tryb haftowania?

W trybie haftowania: Przejdź do ekranu wyboru wzoru haftu i dotknij ikony głównej, pojawi się komunikat z prośbą, jak na ilustracji.

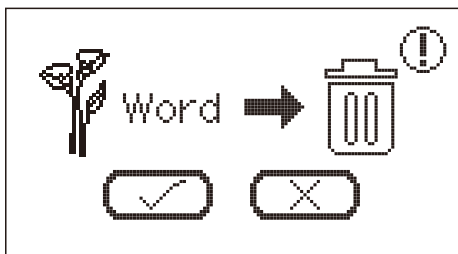

Wyjść ze wzoru?

- Po wybraniu wzoru dotknij ikony powrotu, a wyświetli się komunikat z prośbą, jak na ilustracji.
- W trybie haftowania: Przejdź do ekranu wyboru litery haftu i przytrzymaj ikonę usunięcia przez 3 sekundy, pojawi się komunikat z prośbą, jak pokazano na ilustracji.

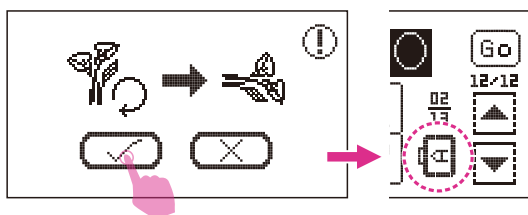

Haftowana litera przekracza szerokość ramy haftu

Wyświetlony zostanie komunikat i zapyta, czy tekst należy obrócić o 90 stopni. Kliknij „potwierdź”, kierunek litery zostanie zmieniony.

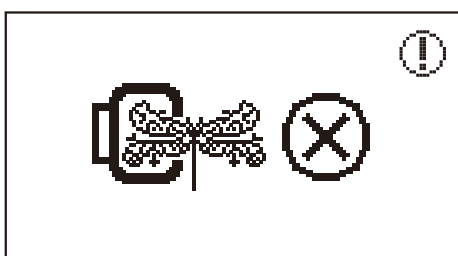

Rozmiar wzoru haftu przekracza rozmiar tamborka

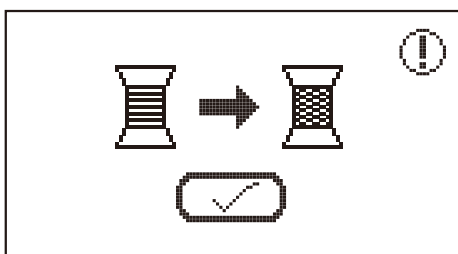

Zmiana koloru nici

Pojawi się komunikat z prośbą o zmianę następnego koloru nici.



Powiadomienie o kolejnym kolorze nici

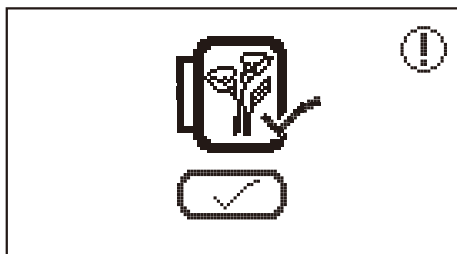

Wykończenie haftem

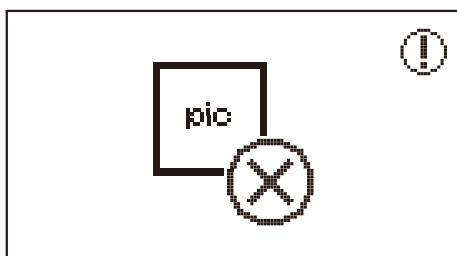

Nie można rozpoznać danych/Dane mogą być uszkodzone

Dotknij ikony USB – gdy dane nie mogą być rozpoznane, pojawi się komunikat, jak na ilustracji.

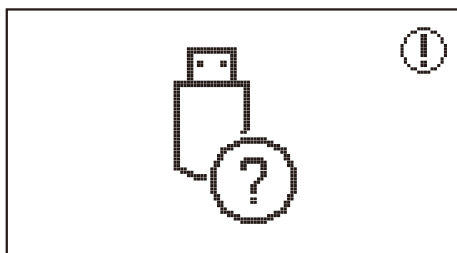

USB nie jest włożone prawidłowo

Rozwiązywanie problemów

Przed wezwaniem serwisu należy wcześniej sprawdzić poniższe wskazówki dotyczące rozwiązywania problemów, jeśli problem nadal występuje, należy skontaktować się z najbliższym sprzedawcą lub lokalnym centrum serwisowym.

Problem	Przyczyna	Rozwiązanie	Strona
Górna nić ulega zerwaniu	1. Maszyna ma źle założoną nić.	1. Załóż ponownie nić.	12
	2. Naprężenie nici jest za duże.	2. Zmniejsz naprężenie nici (niższa liczba).	30
	3. Nić jest zbyt gruba dla tej igły.	3. Wybierz większą igłę.	17
	4. Igła jest nieprawidłowo założona.	4. Wyjmij i załóż ponownie igłę (płaską stroną do tyłu).	16
	5. Nić jest owinięta na trzpieniu uchwytu na szpulkę.	5. Zdejmij szpulkę i nawiń nić na szpulkę.	12
	6. Igła jest uszkodzona.	6. Wymień igłę.	16
Zerwanie nici dolnej	1. Bębenek jest założony nieprawidłowo.	1. Wyjmij i załóż ponownie obudowę bębena i pociągnij nić.	9
	2. Źle założona nić bębena.	2. Sprawdź bębenek i szpulkę bębena, czy znajdują się w prawidłowej pozycji.	9
Pominięte przeszycia	1. Igła jest nieprawidłowo założona.	1. Wyjmij i załóż ponownie igłę (płaską stroną do tyłu).	16
	2. Igła jest uszkodzona.	2. Załóż nową igłę.	16
	3. Użyty został nieprawidłowy rozmiar igły.	3. Dobierz odpowiednią igłę do nici.	17
	4. Stopka jest nieprawidłowo założona.	4. Sprawdź i załóż poprawnie.	18
	5. Maszyna ma źle założoną nić.	5. Załóż ponownie nić.	12
Złamanie igły	1. Igła jest uszkodzona.	1. Załóż nową igłę.	16
	2. Igła jest nieprawidłowo założona.	2. Załóż poprawnie igłę (płaską stroną do tyłu).	16
	3. Zły rozmiar igły dla tego materiału.	3. Dobierz odpowiednią igłę do nici i materiału.	17
	4. Założona jest nieprawidłowa stopka.	4. Wybierz właściwą stopkę.	-
	5. Śruba docisku igły jest niedokręcona.	5. Dokręć mocno śrubę dociskającą za pomocą śrubokręta.	16
	6. Użyta stopka jest niewłaściwa dla wybranego rodzaju ściegu.	6. Użyj właściwej stopki dla wybranego rodzaju ściegu.	-
	7. Naprężenie górnej nici jest za duże.	7. Zmniejsz naprężenie górnej nici.	30

Problem	Przyczyna	Rozwiązanie	Strona
Luźne ściegi	1. Maszyna ma źle założoną nić.	1. Sprawdź sposób założenia nici.	12
	2. Bębenek jest założony nieprawidłowo.	2. Załóż nić bębena jak na ilustracji.	9
	3. Igła, materiał i nić są dobrane nieprawidłowo.	3. Igła musi odpowiadać materiałowi i nici.	17
	4. Nieprawidłowe naprężenie nici.	4. Popraw naprężenie nici.	30
Szew marszczy się	1. Igła jest za gruba dla tego materiału.	1. Wybierz cieńszą igłę.	17
	2. Długość ściegu jest nieprawidłowa.	2. Popraw długość ściegu.	29
	3. Naprężenie nici jest za duże.	3. Zmniejsz naprężenie nici.	30
Szew ściąga się	1. Naprężenie nici górnej jest za duże.	1. Naprężenie nici górnej jest za duże.	30
	2. Maszyna ma nieprawidłowo założoną nić.	2. Załóż ponownie nić.	12
	3. Igła jest zbyt gruba dla tego materiału.	3. Dobierz odpowiednią igłę do nici i materiału.	17
	4. Długość ściegu jest zbyt duża dla tego materiału.	4. Zwiększ gęstość ściegu.	29
	5. Szycie na cienkim materiale.	5. Zastosuj usztywniacz pod materiałem.	55
Wzory są zniekształcone	1. Stopka dociskowa nie jest dostosowana do wzoru.	1. Wybierz właściwą stopkę.	-
	2. Naprężenie nici igły jest zbyt duże.	2. Poluzować naprężenie nici.	30
Maszyna zacina się	1. Nić zaplątała się w bębenu.	Zdejmij górną nić i obudowę bębena, obróć pokrętko do tyłu i do przodu i usuń pozostałości nici.	121
	2. Zębki transportera są zabrudzone.		
Maszyna hałasuje	1. W okolicy bębena lub uchwytu igły zebrał się olej lub ścinki.	1. Oczyszcz bębenek i zębki transportera.	121
	2. Igła jest uszkodzona.	2. Wymień igłę.	16
	3. Nić zacięła się w bębenu.	Zdejmij górną nić i obudowę bębena, obróć pokrętko do tyłu i do przodu i usuń pozostałości nici.	121
	4. Zębki transportera są zabrudzone.		
Nierówne ściegi i podawanie materiału	1. Niskiej jakości nić.	1. Wybierz lepszej jakości nić.	17
	2. Źle założona nić bębena.	2. Wymij i załóż poprawnie obudowę bębena i nić.	9
	3. Materiał został wciągnięty.	3. Nie ciągnij materiału podczas szycia. Pozwól maszynie przesuwac materiał.	-

Problem	Przyczyna	Rozwiązanie	Strona
Maszyna do szycia nie działa	1. Maszyna jest wyłączona.	1. Włącz maszynę.	4
	2. Dźwignia stopki jest uniesiona.	2. Opuść dźwignię stopki.	8
	3. Maszyna nie jest podłączona.	3. Podłącz kabel zasilający do gniazdka elektrycznego.	4
Moduł haftowania nie przesuwa się	1. Moduł haftowania nie jest prawidłowo ustawiony.	1. Załóż poprawnie moduł do haftowania..	94
Haft nie jest dobrze wykonany	1. Nić zaplątała się w bębenu lub jest on zapchany.	1. Usuń zaplątaną nić. Jeżeli bębenek się zapchał, opróżnij go.	121
	2. Naprężenie nici jest nieprawidłowe.	2. Dostosuj naprężenie górnej nici.	113
	3. Materiał nie jest dobrze rozciągnięty w tamborku. Materiał jest zbyt luźny.	3. Rozciągnij równo materiał w tamborku.	88
	4. Nie został założony usztywniacz.	4. Zawsze używaj usztywniacza przy haftowaniu na streczu, cienkich materiałach i luźno tkanych, a także takich, na których ściegi łatwo się zaciągają.	87
	5. W okolicy karetki lub tamborka znajdują się jakieś przedmioty.	5. Jeżeli karetkka modułu do haftowania lub tamborek odbijają się od przedmiotów, wzór może być nierówny. Nie umieszczaj żadnych przedmiotów w zasięgu ruchu tamborka.	-
	6. Materiał wystający z tamborka powoduje problemy.	6. Rozciągnij ponownie materiał w tamborku, aby nadmiar zwisający z tamborka nie powodował problemów, obróć wzór i wyhaftuj go.	-
	7. Haft wykonywany jest na grubym materiale zwisającym ze stołu.	7. Jeżeli haft jest wykonywany z materiałem zwisającym ze stołu, ruch modułu do haftowania może być zaburzony. Podtrzymuj materiał podczas haftowania.	-
	8. Materiał zaczepia się. Jest wyrzuszony.	8. Zatrzymaj maszynę i ustaw prawidłowo materiał.	-
	9. Karetkka została przesunięta podczas zdejmowania lub zakładania tamborka podczas haftowania.	9. Jeżeli karetkka zostanie przesunięta, wzór może także być zniekształcony. Uważaj podczas zdejmowania lub zakładania tamborka.	-









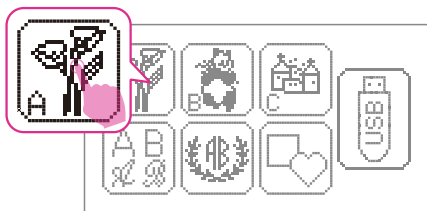

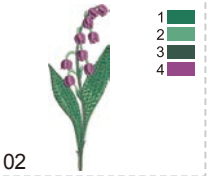

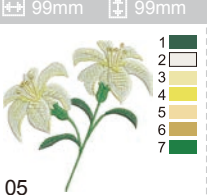

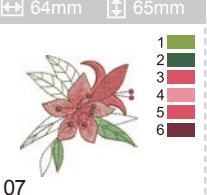
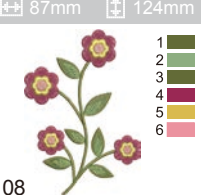
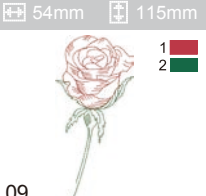
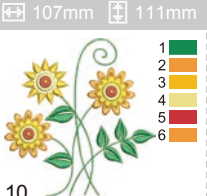
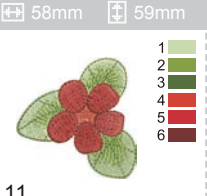

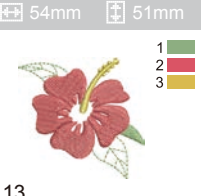
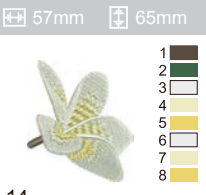
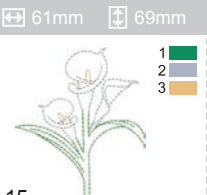
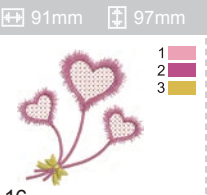
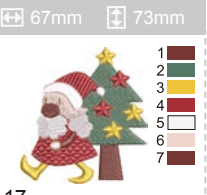

Problem	Przyczyna	Rozwiązanie	Strona
Rezultat haftu nie jest wystarczająco dobry	1. Naprężenie nici jest nieprawidłowe.	1. Dostosuj odpowiednie ustawienie naprężenia nici.	30
	2. Słaba jakość nici.	2. Wybierz lepszą jakość nici i przymocuj siatkę do nici.	8
	3. Nici ma tendencję do pęknięcia i wypadania szpulki podczas używania danego typu nici.	3. Zamocuj siatkę do nici.	8
	4. Użyto igły o niewłaściwym rozmiarze.	4. Wybierz odpowiednią igłę zgodnie z materiałem.	17
	5. Brak wystarczającego wsparcia z powodu braku usztywniacza.	5. Zastosuj odpowiedni usztywniacz w zależności od rodzaju materiału.	83
Rezultat haftu nie jest dobry przy szyciu cienkiego materiału	1. Naprężenie nici jest nieprawidłowe.	1. Ustawić mniejsze naprężenie nici.	30
	2. Słaba jakość nici.	2. Wybierz lepszą jakość nici.	-
	3. Użyto igły o niewłaściwym rozmiarze.	3. Wybierz rozmiar igły pomiędzy 9-11 według typu materiału.	17
	4. Brak wystarczającego wsparcia z powodu braku usztywniacza.	4. Zastosuj odpowiedni usztywniacz w zależności od rodzaju materiału.	83
Słaba jakość wypełnienia	1. Naprężenie nici jest nieprawidłowe.	1. Dostosuj odpowiednie ustawienie naprężenia nici. (między 3-5)	30
	2. Długość ściegu jest nieprawidłowa.	2. Dopasuj do odpowiedniej długości ściegu. (między 3,0-4,0)	29
Moduł haftowania nie działa	1. Maszyna nie jest włączona.	1. Włącz maszynę.	4
	2. Nie wybrano żadnego wzoru haftu.	2. Wybierz wzór haftu.	96
	3. Założono tamborek do haftu, ale bez uprzedniego zainicjowania.	3. Zdejmij tamborek do haftu.	88
Ekran dotykowy nie działa prawidłowo	1. Ekran dotykowy nie działa prawidłowo	1. Ponownie skalibruj funkcję ekranu dotykowego.	117

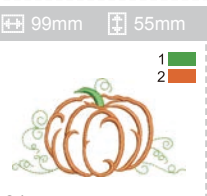
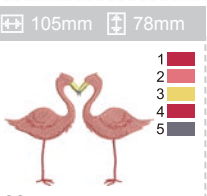
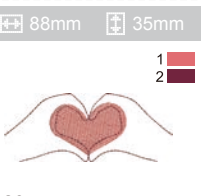
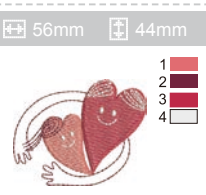

Tabela wzorów haftu

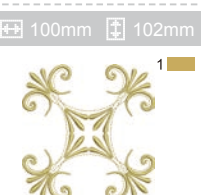
Tabela wzorów haftu

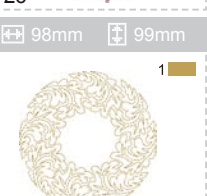

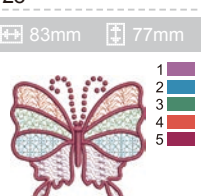
			 <p>01 55mm 89mm</p> <p>1 2 3 4 5 6 7 8</p>	 <p>02 33mm 90mm</p> <p>1 2 3 4</p>	 <p>03 53mm 95mm</p> <p>1 2 3 4 5 6 7</p>
 <p>04 79mm 66mm</p> <p>1 2 3</p>	 <p>05 99mm 99mm</p> <p>1 2 3 4 5 6 7</p>	 <p>06 46mm 99mm</p> <p>1 2 3</p>	 <p>07 64mm 65mm</p> <p>1 2 3 4 5 6</p>	 <p>08 87mm 124mm</p> <p>1 2 3 4 5 6</p>	
 <p>09 54mm 115mm</p> <p>1 2</p>	 <p>10 107mm 111mm</p> <p>1 2 3 4 5 6</p>	 <p>11 58mm 59mm</p> <p>1 2 3 4 5 6</p>	 <p>12 78mm 47mm</p> <p>1 2 3</p>	 <p>13 54mm 51mm</p> <p>1 2 3</p>	
 <p>14 57mm 65mm</p> <p>1 2 3 4 5 6 7 8</p>	 <p>15 61mm 69mm</p> <p>1 2 3</p>	 <p>16 91mm 97mm</p> <p>1 2 3</p>	 <p>17 67mm 73mm</p> <p>1 2 3 4 5 6 7</p>	 <p>18 70mm 64mm</p> <p>1 2 3 4 5</p>	
 <p>19 74mm 99mm</p> <p>1</p>	 <p>20 89mm 99mm</p> <p>1 2</p>	 <p>21 99mm 55mm</p> <p>1 2</p>	 <p>22 105mm 78mm</p> <p>1 2 3 4 5</p>	 <p>23 88mm 35mm</p> <p>1 2</p>	
 <p>24 56mm 44mm</p> <p>1 2 3 4</p>	 <p>25 89mm 98mm</p> <p>1</p>	 <p>26 71mm 128mm</p> <p>1</p>	 <p>27 103mm 103mm</p> <p>1</p>	 <p>28 100mm 102mm</p> <p>1</p>	
 <p>29 100mm 88mm</p> <p>1</p>	 <p>30 88mm 86mm</p> <p>1</p>	 <p>31 98mm 99mm</p> <p>1</p>	 <p>32 44mm 29mm</p> <p>1</p>	 <p>33 83mm 77mm</p> <p>1 2 3 4 5</p>	

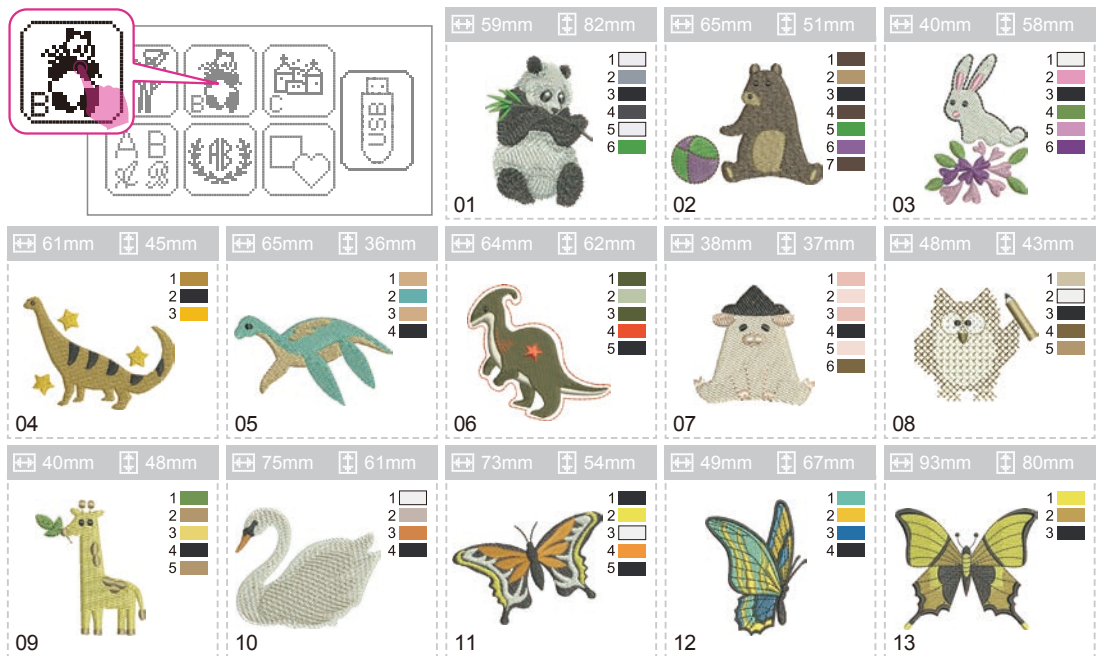
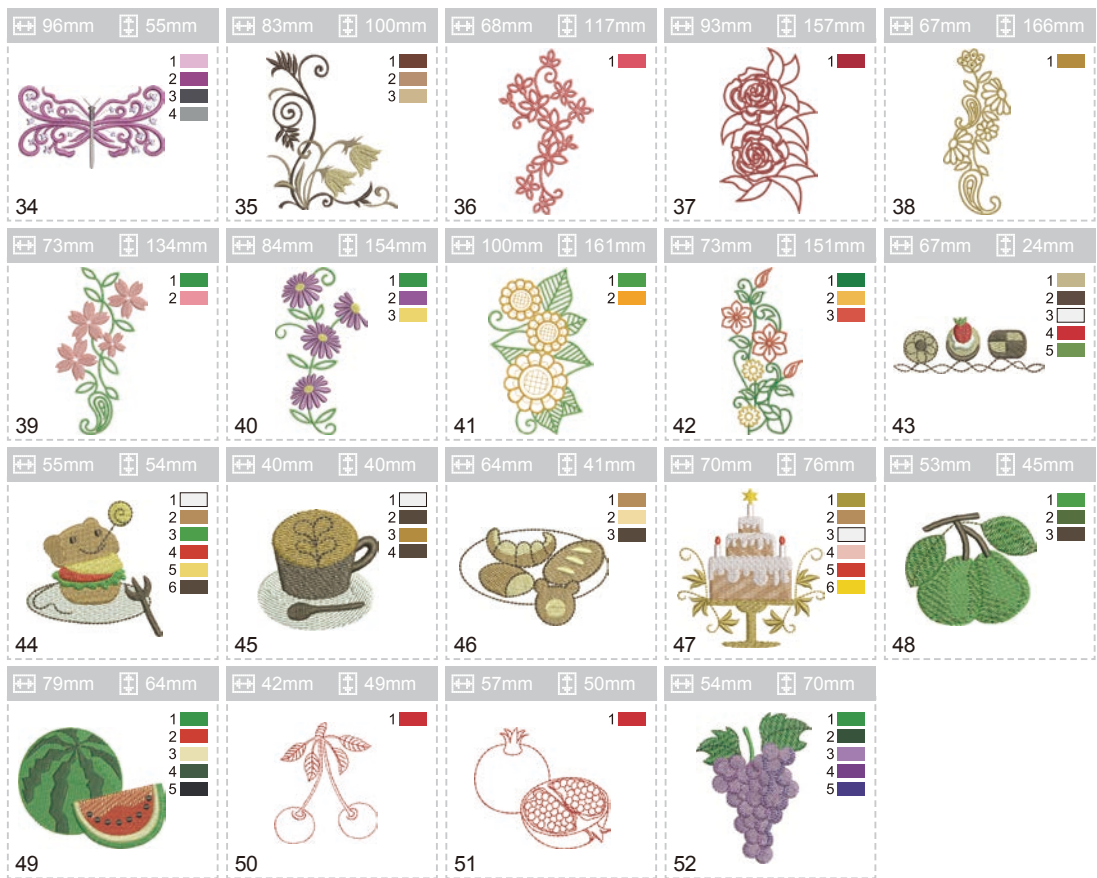

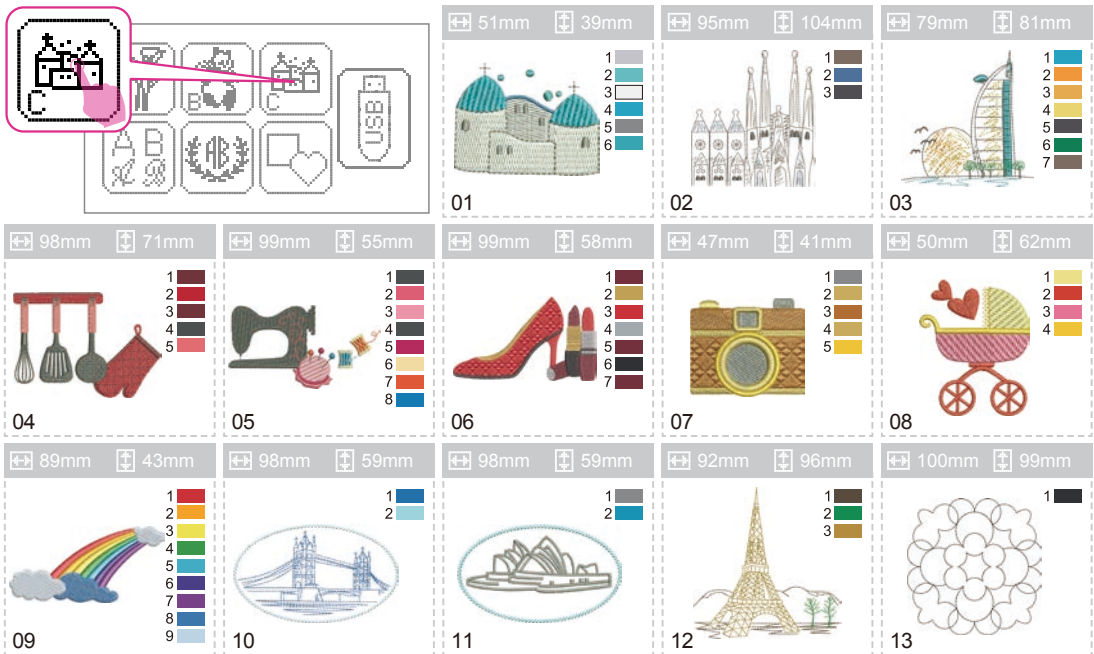

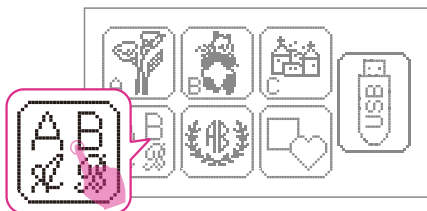
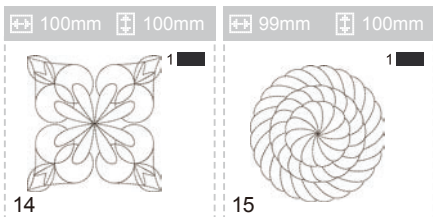

A B C D E F G H I J K L M N O P Q R S T U V W X Y Z
 a b c d e f g h i j k l m n o p q r s t u v w x y z
 Ä Å Æ Ñ Ö Ø Ç Ü ä å æ ë è é ê ñ ö ø ì ç ü ß
 1 2 3 4 5 6 7 8 9 0 & ? ! _ ' , . - () □



A B C D E F G H I J K L M N O P Q R S T U V W X Y Z
 a b c d e f g h i j k l m n o p q r s t u v w x y z
 Ä Å Æ Ñ Ö Ø Ç Ü ä å æ ë è é ê ñ ö ø ì ç ü ß
 1 2 3 4 5 6 7 8 9 0 & ? ! _ ° , . - () □



A B C D E F G H I J K L M N O P Q R S T U V W X Y Z
 a b c d e f g h i j k l m n o p q r s t u v w x y z
 Ä Å Æ Ñ Ö Ø Ç Ü ä å æ ë è é ê ñ ö ø ì ç ü ß
 1 2 3 4 5 6 7 8 9 0 & ? ! _ ' , . - () □



A B C D E F G H I J K L M N O P Q R S T U V W X Y Z
 a b c d e f g h i j k l m n o p q r s t u v w x y z
 Ä Å Æ Ñ Ö Ø Ç Ü ä å æ ë è é ê ñ ö ø ì ç ü ß
 1 2 3 4 5 6 7 8 9 0 & ? ! _ ' , . - () □

Aa

A B C D E F G H I J K L M N O P Q R S T U V W X Y Z
 a b c d e f g h i j k l m n o p q r s t u v w x y z
 Ä Å Æ Ñ Ö Ø Ç Ü ä å æ è é ê ñ ö ø ì ç ü ß
 1 2 3 4 5 6 7 8 9 0 & ? ! _ ' , . - () □

Aa

A B C D E F G H I J K L M N O P Q R S T U V W X Y Z
 a b c d e f g h i j k l m n o p q r s t u v w x y z
 Ä Å Æ Ñ Ö Ø Ç Ü ä å æ è é ê ñ ö ø ì ç ü ß
 1 2 3 4 5 6 7 8 9 0 & ? ! _ ' , . - () □

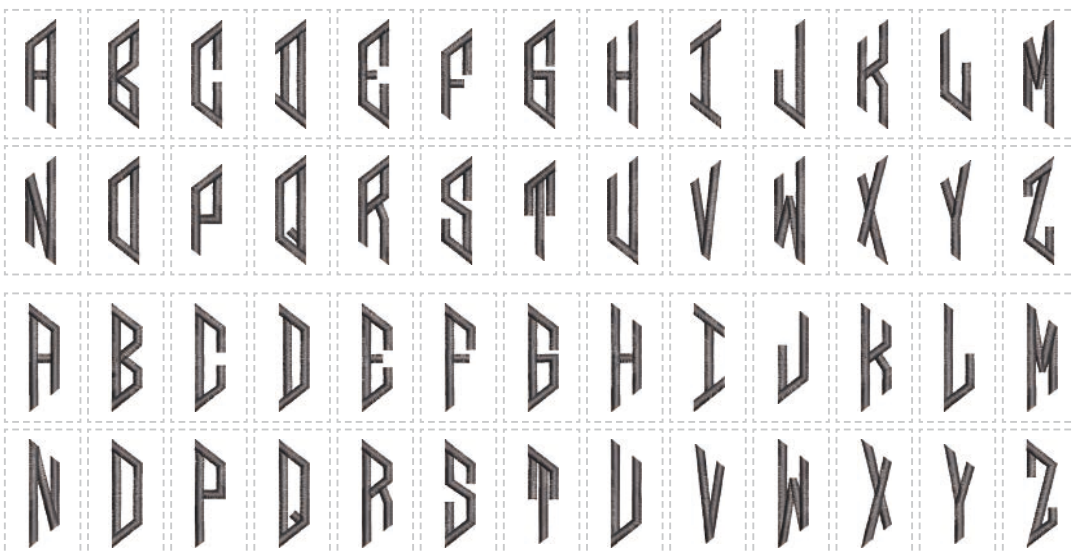
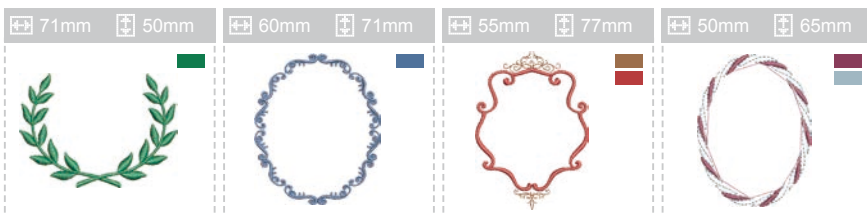
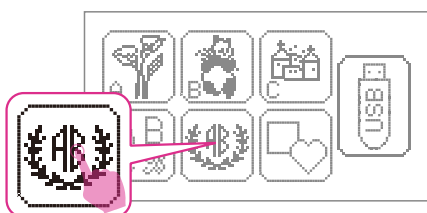

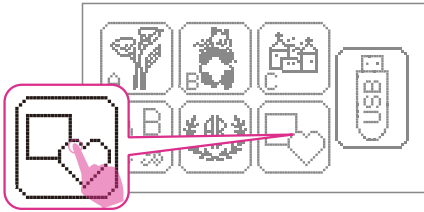

75mm x 75mm 01 	77mm x 77mm 02 	82mm x 82mm 03 	75mm x 74mm 04 	75mm x 75mm 05 	78mm x 78mm 06
75mm x 75mm 07 	80mm x 80mm 08 	80mm x 80mm 09 	78mm x 78mm 10 	62mm x 62mm 11 	62mm x 62mm 12
84mm x 61mm 01 	88mm x 64mm 02 	93mm x 68mm 03 	85mm x 61mm 04 	86mm x 62mm 05 	89mm x 64mm 06
86mm x 61mm 07 	90mm x 66mm 08 	91mm x 66mm 09 	89mm x 64mm 10 	73mm x 48mm 11 	73mm x 48mm 12
61mm x 79mm 01 	63mm x 84mm 02 	67mm x 88mm 03 	60mm x 78mm 04 	61mm x 83mm 05 	63mm x 86mm 06
60mm x 82mm 07 	65mm x 86mm 08 	66mm x 89mm 09 	63mm x 86mm 10 	47mm x 70mm 11 	42mm x 70mm 12

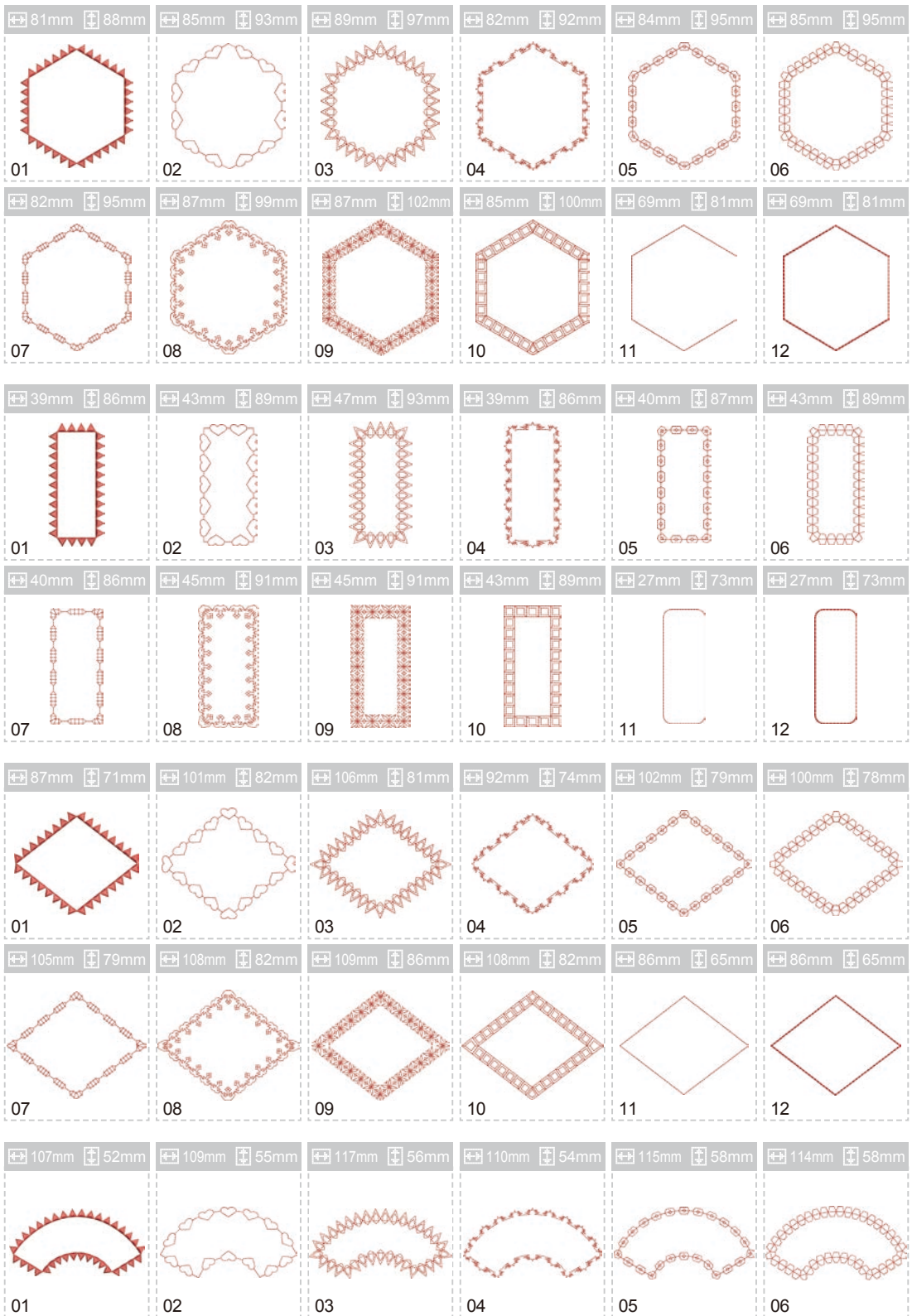

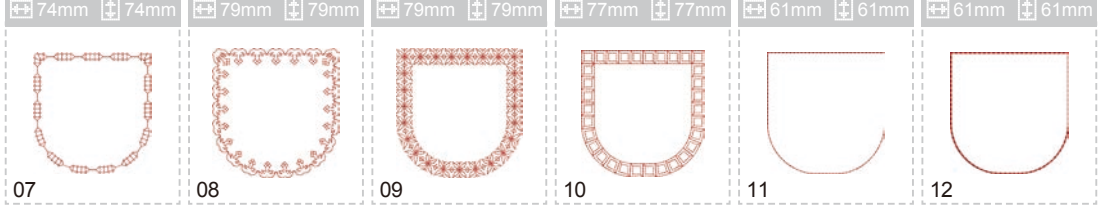
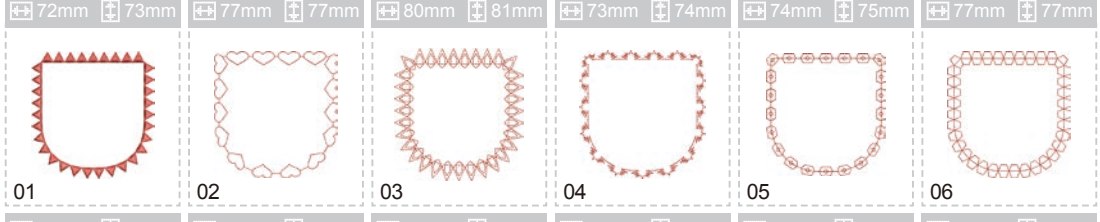
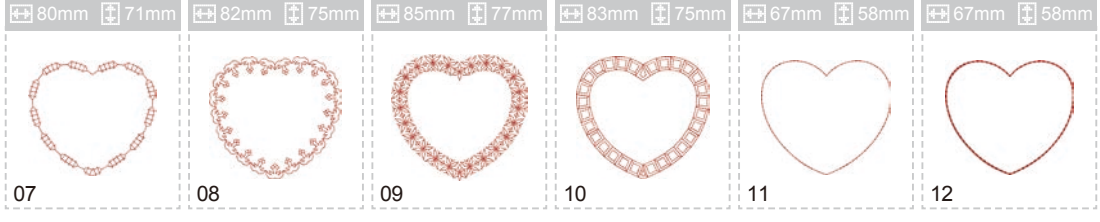
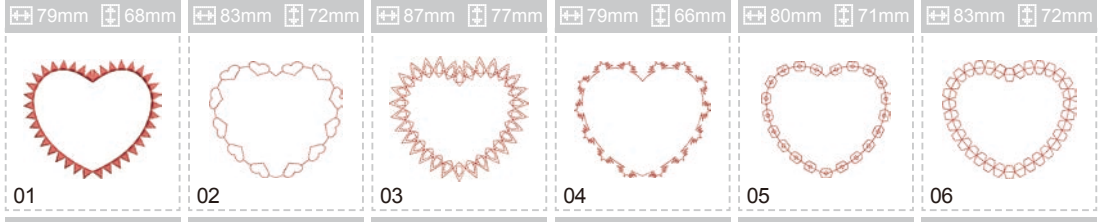
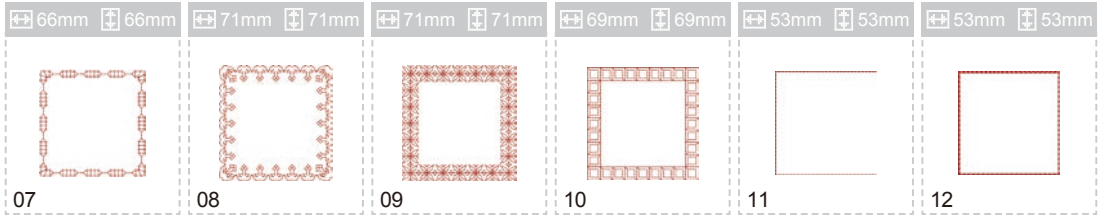
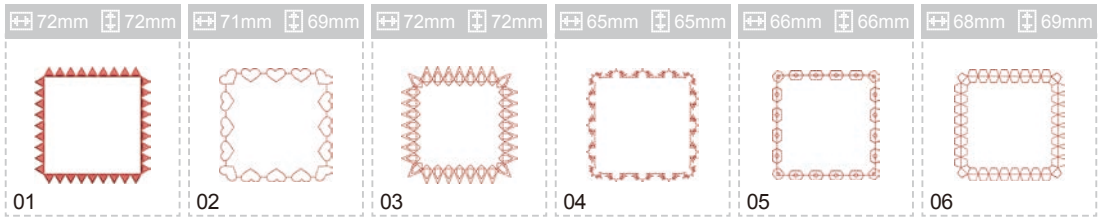
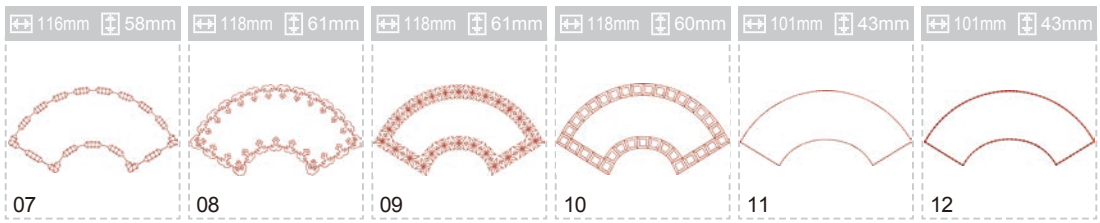



Nie należy wyrzucać urządzeń elektrycznych jako nieposortowanych odpadów komunalnych, urządzenie należy oddać do firmy utylizującej urządzenia tego typu.

Informacje na temat sposobu utylizacji uzyskasz od lokalnych władz.

Wyrzucenie urządzenia elektrycznego na wysypisko śmieci grozi wyciekami groźnych substancji do wód gruntowych i dostać się do łańcucha pokarmowego, co w konsekwencji może negatywnie wpłynąć na zdrowie i jakość życia.

W przypadku wymiany starych urządzeń na nowe, sprzedawca jest prawnie zobowiązany do bezpłatnego odebrania starego urządzenia w celu jego utylizacji.

Za wady maszyny, Producent, Gwarant i Sprzedawca nie uznaje przyczyn:

- Zrywanie nici, pętelkowanie nici lub głośna praca ponieważ może to być wynikiem błędnej obsługi maszyny lub subiektywne odczucie, zła jakość, szerokość ściegu, nie satysfakcjonująca lub nie prawidłowa praca maszyny, która może być spowodowana przez złe ustawienie paramentów maszyny lub nie znajomość obsługi lub brakiem zapoznania się z instrukcją obsługi.
- Złe lub nieprawidłowe ustawienie naprężenie górnej i dolnej nitki, nieprawidłowa praca chwytacza oraz maszyny spowodowana złym ustawieniem i regulacją maszyny, do której prawidłowej regulacji jest zobowiązany klient, który używa maszynę.
- Nieprawidłowe wyświetlanie haftu, wzoru i rodzaju ściegów lub innych parametrów na ekranie elektronicznym maszyny lub wyświetlaczu, który może być spowodowany spadkiem napięcia, uszkodzonym bezpiecznikiem, innymi przypadkami zewnętrznymi.
- Kupującemu przysługuje prawo żądania obniżenia ceny lub wymiany produktu na nowy, wolny od wad, jeżeli:
 - W okresie gwarancji wykonano 2 napraw tej samej, istotnej wady produktu, a produkt nadal wykazuje wadę.
 - Gwarant stwierdzi na piśmie, że usunięcie wady nie jest możliwe. Wymianie podlega tylko ta część składowa produktu, w której wystąpiła wada.
- Sprzęt zwracany do wymiany musi być kompletny, bez uszkodzeń mechanicznych. Jednocześnie Konsument, który zakupił maszynę ponosi odpowiedzialność z Ustawy z dn.30.05.2014 o prawach konsumenta.

Przed uruchomieniem maszyny konsument musi się zapoznać z instrukcją obsługi. Zgodnie z ustawą o prawach konsumenta (ustawa z dnia 30.05.2014 roku R4/art34/u4) konsument ma prawo do odstąpienia od umowy w ciągu 14 dni. Jednocześnie konsument ponosi odpowiedzialność za zmniejszenie wartości rzeczy z ustawy z dnia 30.05.2014 roku R4/art34/u4.

W przypadku gdy nabywcą produktów jest klient nie będący konsumentem strony wyłączają odpowiedzialność z tytułu rękojmi (Podstawa prawna art.558 par.1 K.C oraz art.22/1 K.C).

Przed uruchomieniem maszyny konsument musi się zapoznać z instrukcją obsługi. Przed rozpoczęciem użytkowania maszyny zaleca się wykonanie testu na danym materiale. Nie każdy materiał z uwagi na jego grubość, jakość, rozciągliwość nadaje się do szycia na tej maszynie.

**ZALECA SIĘ WYKONYWANIE REGULARNYCH PRZEGLĄDÓW
KONSERWACYJNYCH MASZINY PRZYNAJMNIEJ RAZ NA 6 MIESIĘCY W
AUTORYZOWANYM SERWISIE**

SEWING+EMBROIDERY **COMBO**